

A E N O

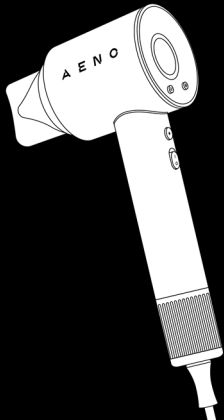

Quick Start Guide

Hair Dryer HD1

(Models: AHD0001,
AHD0001-UK)

v 1.1.0 | 05.04.2024

ENG.....	8
ARA.....	12
BOS.....	15
BUL.....	19
CES.....	23
DEU.....	27
ELL.....	32
EST.....	36
FRA.....	40
HRV.....	44
HUN.....	48
HYE.....	52
ITA.....	56
KAT.....	60
KAZ.....	65
LAV.....	69
LIT.....	73
NLD.....	77
POL.....	81
POR.....	85
RON.....	89
RUS.....	93
SLK.....	97
SLV.....	101
SPA.....	105
SRP.....	109
UKR.....	113
UZB.....	117

A

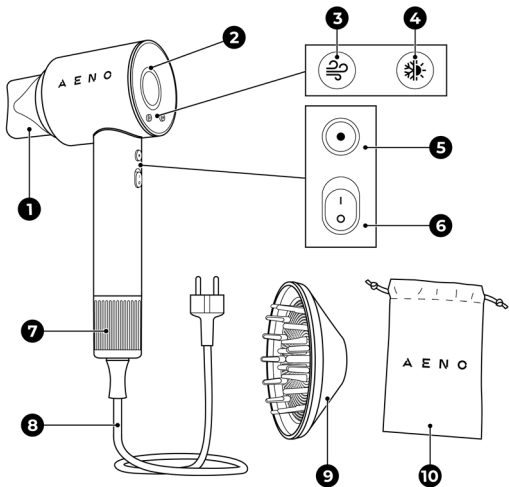

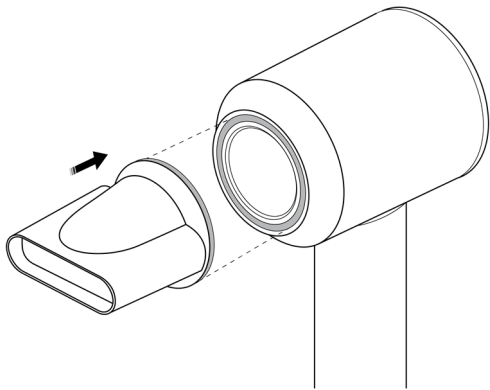

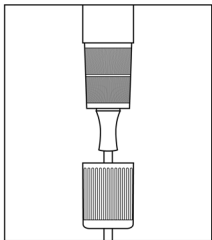
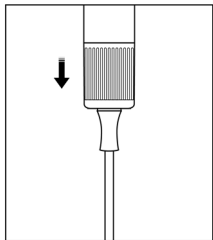
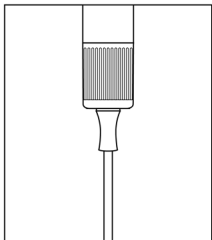
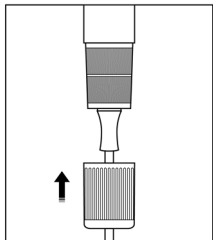
C**D**

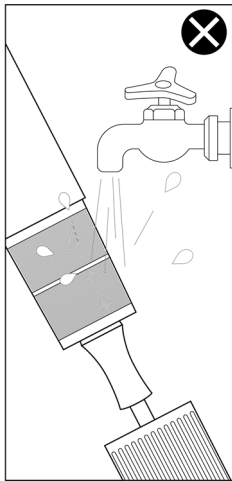
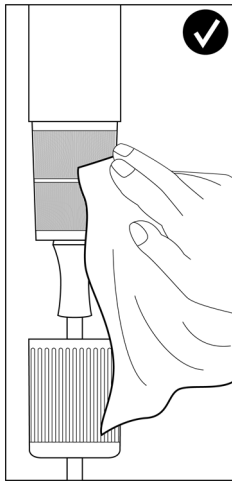

ENG **AENO™** Hair Dryer is designed for drying and styling hair.

Models: AHD0001 (Plug Type E/F), AHD0001-UK (Plug Type G).

Technical Specifications

Power supply (input): 220–240 V (AC), 6.8 A, 50/60 Hz. Power: 1,500.0 W (max.). Motor speed: up to 110,000 rpm. Number of temperature modes: 3. Number of operating speeds: 3. Noise level (at a distance of 1 m): < 75 dB. Thermal sensor for protecting the hair from overheating. Ionization function. Self-cleaning function. Device overheating protection. Power cord length: 1.95 m. Color: Gray, Black. Casing material: ABS plastic, polycarbonate. Nozzle material: polyamide 66. Dimensions (L×W×H): 255×98.5×76.5 mm. Operating conditions: temperature 0...+40 °C, RH < 90 % (non-condensing). Storage conditions: temperature -10...+40 °C, RH < 90 % (non-condensing).

Scope of Supply (see Fig. A)

AENO™ Hair Dryer, magnetic concentrator nozzle, magnetic diffuser attachment, travel bag, Quick Start Guide.

Device Elements and Accessories (see Fig. A)

1 – magnetic concentrator nozzle, 2 – indicator, 3 – speed control button, 4 – temperature control button, 5 – Cool Shot button, 6 – power switch, 7 – air inlet grille, 8 – power cord, 9 – magnetic diffuser attachment, 10 – travel bag.

Limitations and Warnings

The device is not intended to be used by children under the age of 14 or by persons with reduced physical, mental or intellectual abilities if they do not have sufficient experience or knowledge of its operation, and if they are not under the supervision of a person responsible for their safety. The device is intended for domestic use only. Do not use the device outdoors. **ATTENTION!** Do not use in areas with high humidity or places with a high risk of the device falling into water. Do not drop or throw the device. Do not use a device that is damaged or has previously fallen into water. Do not leave the device that has been plugged

If you have any questions or difficulties in using your AENO™ device, please e-mail support at **support@aeno.com** or chat with us online at **aeno.com/service-and-warranty**. The specialists will help you solve the problem, and you will not have to waste time and effort visiting the store.

in unattended. Do not allow children to play with the device. Connect the device directly to the mains, do not use extension cords. Disconnect the device from the mains by grasping the plug, not the power cord. Make sure that the rated voltage and frequency indicated in the technical specifications correspond to the parameters of the electrical network. Use the device with dry hands only. Do not cover the air inlet grille while the device is turned on. Make sure that the power cord does not get twisted, bent or pressed by anything, and does not come into contact with hot objects or heat sources. Do not use chemical or aggressive detergents, abrasive pastes, acids, solvents, or metal sponges for cleaning. Use only original accessories. Detailed information can be found in the complete User Manual, available at aeno.com/documents.

Temperature Modes of the Device

The device has 3 temperature modes: cold, warm, hot. The current operating mode of the device can be distinguished by the color of the indicator (see "Device Indicator Statuses").

Operating Speeds of the Device

The device has 3 operating speeds: low, medium, high. The brightness of the indicator changes depending on the selected speed: the higher the speed, the higher the brightness of the indicator.





Intended Purpose of Accessories

- The concentrator nozzle gathers air into one powerful stream. Recommended for drying and styling hair.
- The diffuser attachment distributes the airflow into multiple weaker streams. Recommended for styling curly and wavy hair.

Device Indicator Statuses

Indicator status	Description
Blue indicator is on	Cold temperature mode is activated
Purple indicator is on	Warm temperature mode is activated
Red indicator is on	Hot temperature mode is activated
Indicator is off	The device is not plugged into a socket or is turned off

Functions of the Device Controls

Element	Action	Function
	Move to the I position	Turn on the device
	Move to the O position	Turn off the device
	Press once	Switch the operating speeds of the device
	Press once	Switch the temperature modes of the device
	Press and hold	Activate Cool Shot

Preparing the Device for First Use

1. Carefully open the package and remove the accessories and the travel bag with the device. Take the device out of the travel bag.
2. Clean the device and accessories (see "Cleaning and Maintenance").

Operating Instructions

1. If you need to use a nozzle or an attachment, connect it to the device until it clicks into place (see Fig. **B**). The device can also be used without a nozzle or an attachment.
2. Insert the power cord plug into a socket.
3. Move the power switch to the **I** ("On") position.

Note. The ionization function is activated automatically each time the device is turned on.

4. Adjust the temperature and the speed by pressing the corresponding control buttons on the device once.
5. Dry the hair. Style it, if necessary.
6. Move the power switch to the **O** ("Off") position.
7. Unplug the device.

Cleaning and Maintenance

ATTENTION! Clean the device only after unplugging it and letting it cool down completely.

Cleaning the casing and the accessories. Wipe the casing of the device and the accessories with a soft cloth dampened in clean water, then wipe dry.

Cleaning the filter. The filter traps dust and hair that may enter the device during its operation and storage. The filter should be cleaned every 2–4 weeks to maintain stable operation of the device. Clean the filter by following the steps below:

1. Lower the air inlet grille by pulling it downwards (see Fig. **C**).
2. Remove dust and hair from the filter using a dry cloth and/or a brush (see Fig. **E**).

ATTENTION! Do not wash the filter under running water.

3. Reinstall the air inlet (see Fig. **D**).

Self-Cleaning Function

For a detailed description of the self-cleaning function, see the complete User Manual available at aeno.com/documents.

Troubleshooting

1. The device does not turn on. Possible causes: the socket is defective; overheating protection was activated. Solution: check if the socket is working correctly by plugging another device into it, if necessary plug the device into a working socket; unplug the device and let it cool down completely.
2. The airflow is weak. Possible causes: foreign objects present in the nozzle or in the attachment; low operating speed is selected. Solution: unplug the device, allow it to cool down completely, then remove and clean the nozzle or the attachment; adjust the speed using the speed control button (3).

ATTENTION! If none of the suggested methods solved the problem, contact the supplier or an authorized service center. Do not disassemble or attempt to repair the device yourself.

ASBISC reserves the right to modify the device and to make changes and additions to this document without prior notice to users.

The warranty period and service life is 2 years from the date of retail sale of the device.

Manufacturer: ASBISC Enterprises PLC, Iapetou, 1, Agios Athanasios, 4101, Limassol, Cyprus. Made in China. All trademarks and brands mentioned herein are the property of their respective owners. The date of manufacture is indicated on the package.

Up-to-date information and a detailed description of the device, as well as connection instructions, certificates, information on companies that accept quality claims and warranties are available at

aeno.com/documents

ARA تم تصميم مجفف الشعر **AENOTM** لتجفيف وتصنيف الشعر.
الموديلات: AHD0001 (قابس من النوع E/F)، AHD0001-UK (قابس من النوع G).

الخصائص التقنية

مزود الطاقة (الإدخال): 220-240 فولت (تيار متردد)، 6,8 أمبير، 60/50 هرتز. الطاقة: 1500,0 واط (كحد أقصى).
سرعة دوران المحرك: تصل إلى 110000 دورة في الدقيقة. عدد أوضاع درجة الحرارة: 3. عدد سرعات التشغيل: 3. مستوى الضوضاء (على مسافة 1 متر): > 75 ديسيبل. مستشعر حراري لحماية الشعر من الحرارة الزائدة. وظيفة التأين. وظيفة التنظيف الذاتي. حماية الجهاز من الحرارة الزائدة. طول كابل الطاقة: 1,95 متر. اللون: رمادي، أسود. مادة الجسم: بلاستيك ABS، بولي كربونات. مادة الفوهات: بولي أميد 66. الأبعاد (الطول×العرض×الارتفاع): 255×98,5×76,5 مم. شروط الاستخدام: درجة الحرارة 40+...+10 درجة مئوية، الرطوبة النسبية > 90 % (دون تكاثف). شروط التخزين: درجة الحرارة 40+...+10 درجة مئوية، الرطوبة النسبية > 90 % (دون تكاثف).

طقم التسليم (انظر الشكل A)

مجفف الشعر **AENOTM**، فوهة مكثفة مغناطيسية، فوهة موزعة مغناطيسية، حقيبة، دليل البدء السريع.

عناصر وملحقات الجهاز (انظر الشكل A)

1 – فوهة مكثفة مغناطيسية، 2 – مؤشر، 3 – زر التحكم في السرعة، 4 – زر التحكم في درجة الحرارة، 5 – زر النفخ البارد، 6 – مفتاح الطاقة، 7 – شبكة مدخل الهواء، 8 – كابل الطاقة، 9 – فوهة موزعة مغناطيسية، 10 – حقيبة.

القيود والتحذيرات

هذا الجهاز غير مخصص للاستخدام من قبل الأطفال الذين تقل أعمارهم عن 14 عامًا أو الأشخاص ذوي الإعاقة البدنية أو العقلية أو النفسية ما لم يكن لديهم الخبرة والمعرفة الكافية عن استخدام الجهاز وما لم يتم الإشراف عليهم من قبل شخص مسؤول عن سلامتهم. الجهاز مخصص للاستخدام في الظروف المنزلية فقط. لا تستخدم الجهاز في الهواء الطلق. **النتباه!** لا تستخدمه في المناطق ذات الرطوبة العالية أو الأماكن التي يوجد بها خطر سقوط الجهاز في الماء. لا تسقط ولا ترمي الجهاز. لا تستخدم جهازًا تالفًا أو جهازًا كان مغفوزًا في الماء. لا تترك الجهاز قيد التشغيل دون مراقبة. لا تدع الأطفال يلعبون بالجهاز. قم بتوصيل الجهاز بمصدر الطاقة مباشرة، ولا تستخدم أسلاك التمديد. افصل الجهاز عن مقيس الطاقة عن طريق الإمساك بالقابس، وليس بكابل الطاقة. تأكد من أن الجهد والتردد المقننين المحددين في الخصائص الفنية يتوافقان مع معلمات التيار الكهربائي. لا تستخدم الجهاز إلا ببدين جافيتين. لا يتم بتغطية شبكة مدخل الهواء أثناء تشغيل الجهاز. تأكد من أن كابل الطاقة غير مطوي أو ملتو أو أنه لا يضغط عليه أي شيء ولا يتلامس مع أشياء ساخنة ومصادر الحرارة. لا تستخدم المنظفات الكيماوية والعدوانية والمعاجين الكاشطة والمنتجات التي تحتوي على الأحماض والمذيبات، وكذلك الإسفنج المعدني للتنظيف. استخدم الملحقات الأصلية فقط. يمكن العثور على معلومات مفصلة في دليل المستخدم الكامل المتاح على صفحة الويب aeno.com/documents.

أوضاع درجة حرارة الجهاز

للجهاز 3 أوضاع درجة الحرارة: بارد، دافئ، ساخن. يمكن تمييز وضع التشغيل الحالي للجهاز من خلال لون المؤشر (انظر "مؤشرات الجهاز").

إذا كانت لديك أية أسئلة أو صعوبات في استخدام جهاز **AENOTM**، فيرجى الاتصال بخدمة الدعم عبر البريد الإلكتروني support@aeno.com أو الدردشة المباشرة على aeno.com/service-and-warranty. سيساعدك المتخصصون في اكتشاف المشكلة، ولن تحتاج إلى إضاعة الوقت والجهد في زيارة المتجر.





سرعات تشغيل الجهاز

تتوفر 3 سرعات لتشغيل للجهاز: منخفضة، متوسطة، عالية. اعتمادًا على السرعة المحددة، يتغير سطوع المؤشر: كلما زادت السرعة، زاد سطوع المؤشر.





الغرض من الفوهات

- تقوم الفوهة المكثفة بتجميع الهواء في تدفق واحد قوي. يوصى باستخدامها لتجفيف الشعر وتصفيفه.
- تقوم الفوهة الموزعة بتوزيع تدفق الهواء إلى العديد من التدفقات الضعيفة. يوصى بها لتصفيف الشعر المجعد.

مؤشرات الجهاز

حالة المؤشر	المعنى
	تم تمكين وضع درجة الحرارة البارد
	تم تمكين وضع درجة الحرارة الدافئ
	تم تمكين وضع درجة الحرارة الساخن
	الجهاز غير موصل بمصدر الطاقة أو تم إيقاف تشغيله

وظائف عناصر التحكم في الجهاز

عنصر	الإجراء	الوظيفة
	التبديل إلى وضع I	بدء تشغيل الجهاز
	التبديل إلى الوضع O	إيقاف تشغيل الجهاز
	الضغط مرة واحدة	تبديل سرعات تشغيل الجهاز
	الضغط مرة واحدة	تبديل أوضاع درجة حرارة الجهاز
	الضغط مع الاستمرار	تشغيل النفخ البارد

تحضير الجهاز للاستخدام لأول مرة

- افتح الغبوة بعناية وأزل الحقيبة مع الجهاز والملحقات. أخرج الجهاز من الحقيبة.
- قم بتنظيف الجهاز والملحقات (انظر "التنظيف والعناية").

استخدام الجهاز

- إذا كنت بحاجة إلى استخدام الفوهة، قم بتوصيلها بالجهاز حتى تسمع نقرة (انظر الشكل B). يمكن أيضًا استخدام الجهاز بدون فوهة.
- قم بتوصيل قابس كابل الطاقة بالمقبس.

3. حرك مفتاح الطاقة إلى وضع **I** ("تشغيل").

ملاحظة: يتم تنشيط وظيفة التأين تلقائيًا في كل مرة يتم فيها تشغيل الجهاز.

4. اضبط درجة الحرارة والسرعة بضغطة واحدة على أزرار التحكم المقابلة على جسم الجهاز.

5. جفف شعرك. قم بتصفيقه إذا لزم الأمر.

6. حرك المفتاح إلى وضع **O** ("إيقاف التشغيل").

7. افصل الجهاز عن التيار الكهربائي.

التنظيف والعناية

انتباه! قم بتنظيف الجهاز فقط بعد فصله عن مصدر الطاقة وتبريده تمامًا.

تنظيف جسم الجهاز وملحقاته. امسح جسم الجهاز وملحقاته بقطعة قماش ناعمة مبللة بالماء النقي، ثم جفها.

تنظيف المرشح. يحبس المرشح الغبار والشعر الذي يمكن أن يدخل إلى الجهاز أثناء تشغيله وتخزينه. للحفاظ على التشغيل

المستقر للجهاز، من الضروري تنظيف المرشح كل 2-4 أسابيع. يتم تنظيف المرشح على النحو التالي:

1. اخفض شبكة مدخل الهواء عن طريق سحبها لأسفل (انظر الشكل C).

2. قم بإزالة الغبار والشعر من المرشح باستخدام قطعة قماش جافة وأو فرشاة (انظر الشكل E).

انتباه! يُحظر غسل المرشح تحت الماء الجاري.

3. أعد تركيب شبكة مدخل الهواء (انظر الشكل D).

وظيفة التنظيف الذاتي

يتوفر وصف مفصل لوظيفة التنظيف الذاتي في دليل المستخدم الكامل، المتاح على صفحة الويب aeno.com/documents.

استكشاف الأخطاء وإصلاحها

1. الجهاز لا يعمل. الأسباب المحتملة: المقيس معيب؛ تعرّث الحماية من الحرارة لفائدة. الحل: تحقق من أن المقيس غير معيب عن طريق توصيل جهاز آخر به، إذا لزم الأمر، أعد توصيل الجهاز بمقيس عمل؛ افصل الجهاز عن مصدر الطاقة واتركه يبرد.

2. تدفق الهواء ضعيف. الأسباب المحتملة: وجود أجسام غريبة في الفوهة؛ تم تحديد سرعة منخفضة لتشغيل الجهاز. الحل: افصل الجهاز عن مصدر الطاقة واتركه يبرد تمامًا، ثم أزل الفوهة وقم بتنظيفها؛ اضبط السرعة المطلوبة باستخدام زر التحكم في السرعة.

انتباه! إذا لم تساعد أي من الطرق المقترحة في حل المشكلة، فاتصل بالمورد أو مركز خدمة معتمد. لا تقم بتفكيك الجهاز ولا تحاول إصلاحه بنفسك.

تحتفظ شركة ASBIS في بالحق في تعديل الجهاز وإجراء تغييرات وإضافات على هذا المستند دون إشعار مسبق للمستخدمين.

فترة الضمان والعمر التشغيلي – ستان من تاريخ بيع الجهاز في شبكة البيع بالتجزئة.

معلومات عن الشركة المصنعة: ASBIS Enterprises PLC, Iapetou, 1, Agios Athanasios, 4101, Limassol, Cyprus (قبرص). صنع في الصين. جميع العلامات التجارية المذكورة هنا هي ملك لأصحابها المعيّنين. يشار إلى تاريخ التصنيع على العبوة.

تتوفر معلومات محدثة ووصف مفصل للجهاز، بالإضافة إلى تعليمات التوصيل والشهادات والمعلومات حول الشركات التي تقبل

مطالبات الجودة والضمان، على موقع aeno.com/documents.

BOS Fen za kosu **AENO™** je dizajniran za sušenje i oblikovanje kose.

Modeli: AHD0001 (E/F utikač), AHD0001-UK (G utikač).

Specifikacije

Napajanje (ulaz): 220–240 V (AC), 6,8 A, 50/60 Hz. Snaga: 1500.0 W (najviše). Brzina rotacije motora: do 110 000 o/min. Broj temperaturnih režima: 3. Broj radnih brzina: 3. Nivo buke (na udaljenosti od 1 m): < 75 dB. Toplotni senzor za zaštitu kose od pregrijavanja. Funkcija ionizacije. Funkcija samočišćenja. Zaštita uređaja od pregrijavanja. Dužina kabla za napajanje: 1,95 m. Boja: siva, crna. Materijal kućišta: ABS plastika, polikarbonat. Materijal naglavaka: poliamid 66. Veličina (D×Š×V): 255×98,5×76,5 mm. Uslovi korištenja: temperatura 0...+40 °C, relativna vlažnost < 90 % (bez kondenzacije). Uslovi skladištenja: temperatura –10...+40 °C, relativna vlažnost < 90 % (bez kondenzacije).

Paket isporuke (v. sliku **A**)

Fen za kosu **AENO™**, magnetni naglavak-koncentrator, magnetni naglavak-difuzor, futrola, kratki korisnički vodič.

Elementi i komponente uređaja (v. sliku **A**)

1 – magnetni naglavak-koncentrator, 2 – indikator, 3 – dugme za kontrolu brzine, 4 – dugme za kontrolu temperature, 5 – dugme za hladno puhanje, 6 – prekidač za napajanje, 7 – rešetka za usisivanje vazduha, 8 – kabl za napajanje, 9 – magnetni naglavak-difuzor, 10 – futrola.

Ograničenja i upozorenja

Ovaj uređaj nije namijenjen za korištenje od strane djece mlađe od 14 godina ili osoba sa smanjenim fizičkim, mentalnim ili duševnim sposobnostima osim ako imaju dovoljno iskustva i znanja o rukovanju uređajem, i ako su pod nadzorom osobe odgovorne za njihovu sigurnost. Uređaj je namijenjen isključivo za kućnu upotrebu. Nemojte koristiti uređaj na otvorenom.

| Ako imate bilo kojih pitanja ili poteškoća prilikom korištenja **AENO™** |
| uređaja, kontaktirajte podršku putem e-pošte **support@aeno.com** ili |
| chatujte uživo na **aeno.com/service-and-warranty**. Stručnjaci će vam |
| pomoći u otklanjanju problema tako da ne biste gubili vrijeme i trud radi |
opetovanog odlaska u trgovinu.

PAŽNJA! Nemojte ga koristiti u prostorima sa visokom vlažnošću ili gdje bi uređaj mogao pasti u vodu. Nemojte ispuštati ili bacati uređaj. Nemojte koristiti uređaj koji je oštećen ili je na neki način došao u kontakt sa vodom. Ne ostavljajte uključeni uređaj bez nadzora. Ne dozvolite djeci da se igraju sa uređajem. Priključite uređaj direktno na napajanje, nemojte koristiti produžne kablove. Isključite uređaj iz električne utičnice držeći utikač, a ne kabl za napajanje. Uvjerite se da nazivni napon i frekvencija navedeni u tehničkim specifikacijama odgovaraju parametrima električne mreže. Upravljajte uređajem samo suvim rukama. Ne prekrivajte rešetku za usisivanje vazduha dok uređaj radi. Uvjerite se da kabl za napajanje nije uvrnut, savijen, uklješten i da nije u dodiru sa vrućim predmetima ili izvorima topline. Za čišćenje aparata nemojte koristiti hemijske i agresivne deterdžente, abrazivne paste, proizvode koji sadrže kiseline i rastvarače, kao ni metalne sundere. Koristite samo originalne dodatke. Detaljne informacije možete pronaći u kompletnom priručniku za upotrebu koji je dostupan na aeno.com/documents.

Temperaturni režimi uređaja

Uređaj ima 3 temperaturna režima: hladni, topli, vrući. Trenutni režim rada uređaja razlikuje se po boji indikatora (v. "Indikacija uređaja").

Radne brzine uređaja

Dostupne su 3 brzine rada uređaja: niska, srednja, visoka. Zavisno od odabrane brzine, svjetlina indikatora se mijenja: što je veća brzina, indikator svijetli jače.





Nagljena naglavaka

- Naglavak-koncentrator sakuplja vazduh u jedan snažan mlaz. Preporučuje se za sušenje kose i oblikovanje frizura.
- Naglavak-difuzor raspoređuje protok vazduha u više slabijih mlazova. Preporučuje se za oblikovanje kovrčave i loknaste kose.

Indikacija uređaja

Status indikatora	Značenje
Svijetli plavo	Uključen je hladni temperaturni režim
Svijetli ljubičasto	Uključen je topli temperaturni režim
Svijetli crveno	Uključen je vrući temperaturni režim
Ne svijetli	Uređaj nije povezan na napajanje ili je isključen

Funkcije elemenata za upravljanje uređajem

Element	Radnja	Funkcija
	Pomjeravanje u položaj I	Uključivanje uređaja
	Pomjeravanje u položaj O	Isključivanje uređaja
	Jedno pritiskivanje	Prebacivanje brzina uređaja
	Jedno pritiskivanje	Prebacivanje temperaturnih režima uređaja
	Pritisnite i držite	Uključivanje hladnog puhanja

Priprema uređaja za prvu upotrebu

1. Oprezno otvorite pakovanje i izvadite futrolu sa uređajem i dodatke. Izvadite uređaj iz futrole.
2. Očistite uređaj i pribor (v. "Čišćenje i održavanje").

Korištenje uređaja

1. Ako trebate koristiti naglavak, pričvrstite ga na uređaj dok ne klikne (v. sliku **B**). Uređaj se može koristiti i bez naglavaka.
2. Utaknite kabl za napajanje u električnu utičnicu.
3. Okrenite prekidač za napajanje u položaj **I** ("Uključeno").

Napomena. Funkcija ionizacije se automatski aktivira svaki put kada se uređaj uključi.

4. Podesite temperaturu i brzinu jednim pritiskivanjem odgovarajućih kontrolnih dugmeta na kućištu uređaja.
5. Osušite kosu. Oblikujte je, ukoliko je potrebno.
6. Pomjerite prekidač u položaj **O** ("Isključeno").
7. Odspojite uređaj iz električne mreže.

Čišćenje i održavanje

PAŽNJA! Prije čišćenja uređaj treba da bude isključen i da se potpuno ohladi.

Čišćenje kućišta i naglavaka. Obrišite kućište uređaja i naglavke mekom krpom navlaženom u čistoj vodi, a zatim osušite.

Čišćenje filtera. Filter zadržava prašinu i dlake koje mogu ući u uređaj tokom njegovog rada i skladištenja. Za održavanje stabilnog rada uređaja potrebno je očistiti filter svake 2–4 sedmice. Očistite filter na sljedeći način:

1. Spustite rešetku za usisivanje vazduha povlačenjem prema dolje (v. sliku **C**).
2. Uklonite prašinu i dlake sa filtera suvom krpom i/ili četkom (v. sliku **E**).

PAŽNJA! Nemojte ispirati filter tekućom vodom.

3. Vratite rešetku za usisivanje vazduha (v. sliku **D**).

Funkcija samočišćenja

Detaljan opis funkcije samočišćenja dat je u kompletnom korisničkom priručniku, dostupnom na aeno.com/documents.

Otklanjanje eventualnih grešaka

1. Uređaj se ne uključuje. Mogući uzroci: utičnica je neispravna; aktivirala se zaštita od pregrijavanja. Rješenje: provjerite ispravnost utičnice priključivanjem na nju drugog uređaja, ako je potrebno, ponovo priključite uređaj na ispravnu utičnicu; Isključite uređaj i ostavite da se potpuno ohladi.
2. Slab protok vazduha. Mogući uzroci: nešto se zaglavilo u naglavku; odabrana je niska radna brzina. Rješenje: isključite uređaj, ostavite da se potpuno ohladi, a zatim skinite i očistite naglavak; podesite željenu brzinu pomoću dugmeta za kontrolu brzine.

PAŽNJA! Ako nijedna od navedenih opcija ne pomogne u rješavanju problema, kontaktirajte svog dobavljača ili ovlašteni servisni centar. Nemojte rastavljati uređaj i ne pokušavajte da ga sami popravite.

ASBISC zadržava pravo da modifikuje uređaj i da unosi izmjene i dopune u ovaj dokument bez prethodne najave korisnicima.

Garantni i upotrební rok su 3 godine od dana prodaje uređaja preko maloprodaje.

Podaci o proizvođaču: ASBISC Enterprises PLC, Iapetou, 1, Agios Athanasios, 4101, Limassol, Cyprus (Kipar). Proizvedeno u Kini. Svi zaštitni znakovi i robne marke koji se ovdje spominju vlasništvo su njihovih odgovarajućih vlasnika. Datum proizvodnje je naveden na pakovanju.

Aktuelne informacije i detaljan opis uređaja, kao i uputstva za povezivanje, sertifikati, informacije o kompanijama koje primaju reklamacije u odnosu na kvalitet i garancije, dostupne su na aeno.com/documents.

BUL Сешоарът **AENO™** е предназначен за сушене и оформяне на косата.
Модел: AHD0001 (щепсел тип E/F), AHD0001-UK (щепсел тип G).

Технически характеристики

Захранване (вход): 220–240 V (AC), 6,8 A, 50/60 Hz. Мощност: 1500,0 W (макс.). Скорост на въртене на двигателя: до 110 000 rpm. Брой температурни режими: 3. Брой работни скорости: 3. Ниво на шума (на разстояние 1 m): < 75 dB. Термичен сензор за защита на косата от прегряване. Функция за йонизация. Функция за самопочистване. Предпазване на устройството от прегряване. Дължина на захранващия кабел: 1,95 m. Цвят: сив, черен. Материал на корпуса: ABS пластмаса, поликарбонат. Материал на приставките: полиамид 66. Размер (Д×Ш×В): 255×98,5×76,5 mm. Условия на експлоатация: температура 0...+40 °C, относителна влажност < 90 % (без кондензация). Условия на съхранение: температура -10...+40 °C, относителна влажност < 90 % (без кондензация).

Окомплектованост (вж. фиг. А)

Сешоар **AENO™**, магнитна приставка концентратор, магнитна дифузерна приставка, калъф, кратко ръководство на потребителя.

Елементи на устройството и аксесоари (вж. фиг. А)

1 – магнитна приставка концентратор, 2 – индикатор, 3 – бутон за регулиране на скоростта, 4 – бутон за регулиране на температурата, 5 – бутон за студено обдухване, 6 – превключвател за захранване, 7 – решетка на въздухозаборника, 8 – захранващ кабел, 9 – магнитна дифузерна приставка, 10 – калъф.

Ограничения и предупреждения

Устройството не е предназначено за използване от деца под 14-годишна възраст или от лица с намалени физически, умствени или интелектуални способности, ако те нямат достъпен опит или познания за експлоатация на устройството, и ако не са под надзора на лице, отговорно за тяхната безопасност. Устройството е предназначено за използване само в домашни условия. Не използвайте устройството на открито. **ВНИМАНИЕ!** Не използвайте устройството на места с висока влажност или там, където има риск от падане на устройството във вода. Не изпускате и не хвърляйте

Ако имате някакви въпроси или затруднения при използването на устройството AENO™, моля, свържете се с екипа за поддръжка по електронна поща на адрес support@aeno.com или чрез онлайн чат на адрес aeno.com/service-and-warranty. Специалистите могат да ви помогнат да се справите с проблемите, така че да не губите време и усилия за посещение на магазин.

устройството. Не използвайте устройство, което е повредено или е попаднало във вода. Не оставяйте устройството включено без надзор. Не позволявайте на деца да си играят с устройството. Свържете устройството директно към електрическата мрежа, не използвайте удължители. Изключете устройството от електрическата мрежа, като държите щепсела, а не захранващия кабел. Уверете се, че номиналното напрежение и честотата, посочени в техническите данни, съответстват на захранващата мрежа. Работете с устройството само със сухи ръце. Не покривайте решетката на въздухозаборника, докато устройството работи. Уверете се, че захранващият кабел не е усукан, прегънат, притиснат към нещо или в контакт с горещи предмети или източници на топлина. Не използвайте химически или агресивни почистващи препарати, абразивни паста, киселини, разтворители или метални гъби за почистване. Използвайте само оригинални аксесоари. Подробна информация можете да намерите в пълното ръководство за експлоатация, което е достъпно на уеб страница aeno.com/documents.

Температурни режими на устройството

Устройството има 3 температурни режима: студен, топъл, горещ. Текущият режим на работа на устройството може да се различи по цвета на индикатора (вж. „Индикация на устройството“).

Скорости на устройствата

Налични са 3 скорости на устройството: ниска, средна и висока. В зависимост от избраната скорост яркостта на индикатора се променя: колкото по-висока е скоростта, толкова по-ярко свети индикаторът.





Предназначение на приставките

- Приставката концентратор събира въздуха в една мощна струя. Препоръчва се за изсушаване на косата и създаване на прически.
- Дифузорната приставка разпределя въздушния поток на множество слаби струи. Препоръчва се за оформяне на къдрава и чуплива коса.

Индикация на устройството

Състояние на индикатора	Стойност
Свети в синьо	Включен е студен температурен режим
Свети в лилаво	Включен е топъл температурен режим
Свети в червено	Включен е горещ температурен режим
Не свети	Устройството не е свързано към електрическата мрежа или е изключено

Функции на контролите на устройството

Елемент	Действие	Функция
	Преместване в позиция I	Включване на устройството
	Преместване в позиция O	Изключване на устройството
	Натиснете веднъж	Превключване на работните скорости на устройството
	Натиснете веднъж	Превключване на температурните режими на устройството
	Натиснете и задръжте	Включване на студено обдухване

Подготовка на устройството за първа употреба

- Внимателно отворете опаковката и извадете калъфа на устройството и аксесоарите. Извадете устройството от калъфа.
- Почистете устройството и аксесоарите (вж. „Почистване и грижа“).

Работа с устройството

- Ако трябва да се използва приставка, инсталирайте я към устройството, до шракване (вж. фиг. **B**). Устройството може да се използва и без приставка.
- Поставете щепсела на захранващия кабел в електрически контакт.
- Завъртете превключвателя на захранването в положение **I** („Включено“).

Забележка. Функцията за йонизация се активира автоматично при всяко включване на устройството.

- Задайте температурата и скоростта с еднократно натискане на съответните бутони за управление върху корпуса на устройството.
- Изсушете косата си. Оформете я, ако е необходимо.
- Завъртете превключвателя в положение **O** („Изключено“).
- Изключете устройството от захранването.

Почистване и грижа

ВНИМАНИЕ! Не почиствайте устройството, докато то не бъде изключено от захранването и не изстине напълно.

Почистване на корпуса и приставките. Избършете корпуса на устройството и приставките с мека кърпа, навлажнена с чиста вода, след което избършете до сухо.

Почистване на филтъра. Филтърът задържа праха и космите, които могат да попаднат в устройството по време на употреба и съхранение. Филтърът трябва да се почиства на всеки 2–4 седмици, за да се поддържа стабилна работа на устройството. Филтърът се почиства, по следния начин:

1. Спуснете решетката за всмукване на въздух, като я издърпате надолу (вж. фиг. C).
2. Отстранете праха и космите от филтъра със суха салфетка и/или четка (вж. фиг. E).

ВНИМАНИЕ! Забранява се измиването на филтъра под течаща вода.

3. Поставете на мястото си решетката за всмукване на въздух (вж. фиг. D).

Функция за самопочистване

За подробно описание на функцията за самопочистване, моля, вижте пълното ръководство за експлоатация, налично на уеб страницата aeno.com/documents.

Отстраняване на възможни неизправности

1. Устройството не се включва. Възможни причини: дефектен контакт; задействана е защитата от прегряване. Решение: проверете изправността на контакта, като свържете друго устройство към него, ако е необходимо, свържете отново устройството към работен контакт; изключете устройството от захранването и го оставете да се охлади напълно.
2. Слаб въздушен поток. Възможни причини: наличие на чужди предмети в приставката; избрана е ниската скорост на устройството. Решение: изключете устройството от електрическата мрежа, оставете го да изстине напълно, след което извадете и почистете приставката; регулирайте скоростта с помощта на бутона за регулиране на скоростта.

ВНИМАНИЕ! Ако нито един от предложените методи не помогне за решаване на проблема, свържете се с вашия доставчик или с оторизиран сервизен център. Не разглобявайте и не се опитвайте да ремонтирате устройството сами.

Компанията ASBISC си запазва правото да модифицира устройството и да прави промени и допълнения в този документ без предварително уведомяване на потребителите.

Гаранционен срок и срок на обслужване – 2 години от датата на продажба на устройството в търговската мрежа.

Информация за производителя: ASBISC Enterprises PLC, Iapetou, 1, Agios Athanasios, 4101, Limassol, Сургус (Кипър). Произведено в Китай. Всички търговски марки, споменати в този документ, са собственост на съответните им собственици. Датата на производство е посочена върху опаковката.

Актуална информация и подробно описание на устройството, както и инструкции за свързване, сертификати, информация за фирмите, които приемат рекламации за качество и гаранции, са достъпни на адрес aeno.com/documents.

CES Fén **AENO™** je určen k vysoušení a úpravě vlasů.

Modely: AHD0001 (zástrčka typu E/F), AHD0001-UK (zástrčka typu G).

Specifikace

Napájení (vstup): 220–240 V (AC), 6,8 A, 50/60 Hz. Výkon: 1500,0 W (max.). Rychlost otáčení motoru: až 110 000 ot/min. Počet teplotních režimů: 3. Počet provozních rychlostí: 3. Hladina hluku (ve vzdálenosti 1 m): < 75 dB. Tepelný senzor chrání vlasy před přehřátím. Ionizační funkce. Samočisticí funkce. Ochrana zařízení před přehřátím. Délka napájecího kabelu: 1,95 m. Barva: šedá, černá. Materiál pouzdra: plast ABS, polykarbonát. Materiál trysky: polyamid 66. Velikost (D×Š×V): 255×98,5×76,5 mm. Provozní podmínky: teplota 0...+40 °C, relativní vlhkost < 90 % (bez kondenzace). Skladovací podmínky: teplota -10...+40 °C, relativní vlhkost < 90 % (bez kondenzace).

Obsah balení (viz obr. A)

Fén **AENO™**, magnetická tryska-koncentrátor, magnetická tryska-difuzér, obálka, stručný návod k použití.

Prvky zařízení a příslušenství (viz obr. A)

1 – magnetická tryska-koncentrátor, 2 – indikátor, 3 – tlačítko regulace rychlosti, 4 – tlačítko regulace teploty, 5 – tlačítko studeného foukání, 6 – vypínač napájení, 7 – mřížka přívodu vzduchu, 8 – napájecí kabel, 9 – magnetická tryska-difuzér, 10 – obálka.

Omezení a varování

Přístroj není určen pro použití dětmi mladšími 14 let nebo osobami se sníženými fyzickými, duševními nebo mentálními schopnostmi, pokud nemají dostatečné zkušenosti nebo znalosti o jeho obsluze zařízení, a pokud nejsou pod dohledem osoby odpovědné za jejich bezpečnost. Spotřebič je určen pouze pro použití v domácím prostředí. Přístroj nepoužívejte ve venkovním prostředí. **POZOR!** Zařízení nepoužívejte v místech s vysokou vlhkostí nebo tam, kde hrozí riziko pádu zařízení do vody. Zařízení neupouštějte ani s ním

Pokud máte jakékoli dotazy nebo potíže s používáním zařízení AENO™, obraťte se na tým podpory prostřednictvím e-mailu na adrese support@aeno.com nebo online chatu na adrese aeno.com/service-and-warranty. Specialisté vám pomohou na to přijít a nebudete muset trávit čas a úsilí návštěvou obchodu.

nehazujte. Nepoužívejte zařízení, které je poškozené nebo bylo ve vodě. Nenechávejte přístroj zapnutý bez dozoru. Nedovolte dětem, aby si se zařízením hrály. Zařízení připojte přímo k elektrické síti, nepoužívejte prodlužovací kabely. Zařízení odpojte od elektrické sítě tak, že držíte zástrčku, nikoli napájecí kabel. Ujistěte se, že jmenovité napětí a frekvence uvedené v technických údajích odpovídají napájecí síti. Přístroj obsluhujte pouze suchými rukama. Nezakrývejte mřížku přívodu vzduchu, pokud je zařízení v provozu. Ujistěte se, že napájecí kabel není zkroucený, zalomený, přitlačený k ničemu nebo v kontaktu s horkými předměty či zdroji tepla. K čištění nepoužívejte chemické nebo agresivní čisticí prostředky, abrazivní pasty, kyseliny, rozpouštědla ani kovové houby. Používejte pouze originální příslušenství. Podrobné informace naleznete v kompletním návodu k obsluze, který je k dispozici na webové stránce aeno.com/documents.

Teplotní režimy zařízení

Zařízení má 3 teplotní režimy: studený, teplý, horký. Aktuální provozní režim zařízení lze rozeznat podle barvy indikátoru (viz „Indikace zařízení“).

Provozní rychlosti zařízení

K dispozici jsou 3 rychlosti zařízení: nízká, střední a vysoká. V závislosti na zvolené rychlosti se mění jas indikátoru: čím vyšší je rychlost, tím jasněji indikátor svítí.





Přirazení trysek

- Tryska-koncentrátor shromažďuje vzduch do jednoho silného proudu. Doporučuje se pro sušení vlasů a vytváření účesů.
- Tryska-difuzér rozděluje proud vzduchu do mnoha slabých proudů. Doporučuje se pro úpravu kudrnatých a vlnitých vlasů.

Indikace zařízení

Stav indikátoru	Hodnota
Svítí modře	Režim studené teploty je zapnutý
Svítí fialová	Teplotní režim je zapnutý
Svítí červeně	Režim horké teploty je zapnutý
Nesvítí	Zařízení není připojeno k elektrické síti nebo je vypnuté

Funkce ovládacích prvků zařízení

Prvek	Akce	Funkce
	Přesun na pozici I	Zapnutí zařízení
	Přesun do polohy O	Vypnutí zařízení
	Stiskněte jednou	Přepínání provozních rychlostí zařízení
	Stiskněte jednou	Přepínání teplotních režimů zařízení
	Stiskněte a podržte tlačítko	Zapnutí studeného foukání

Příprava přístroje na první použití

1. Opatrně otevřete obal a vyjměte z něj obálku se zařízením a příslušenstvím. Vyměňte zařízení z obalku.
2. Vyčistěte spotřebič a jeho příslušenství (viz „Čištění a péče“).

Provoz zařízení

1. Pokud chcete použít trysku, připevněte ji k přístroji, dokud nezapadne na místo (viz obr. **B**). Zařízení lze používat i bez trysky.
2. Zasuňte zástrčku napájecího kabelu do zásuvky.
3. Přepněte vypínač napájení do polohy **I** („Zapnuto“).

Poznámka. Funkce ionizace se aktivuje automaticky při každém zapnutí přístroje.

4. Teplotu a rychlost nastavíte jedním stisknutím příslušných ovládacích tlačítek na těle přístroje.
5. Vysušte si vlasy. V případě potřeby si upravte vlasy.
6. Přepněte vypínač do polohy **O** („Vypnuto“).
7. Odpojte zařízení od zdroje napájení.

Čištění a péče

POZOR! Zařízení nečistěte, dokud není odpojeno od zdroje napájení a dokud zcela nevychladne.

Čištění pouzdra a trysek. Pouzdro zařízení a trysky otřete měkkým hadříkem navlhčeným v čisté vodě a poté je otřete do sucha.

Čištění filtrů. Filtr zachycuje prach a vlasy, které se mohou do zařízení dostat během používání a skladování. Filtr by se měl čistit každé 2–4 týdny, aby byl zachován stabilní provoz zařízení. Filtr se čistí následujícím způsobem:

1. Spustte mřížku přívodu vzduchu tahem směrem dolů (viz obr. **C**).
 2. Prach a chlupy z filtru odstraňte suchým hadříkem a/nebo kartáčem (viz obr. **E**).
- POZOR!** Je zakázáno umývat filtr pod tekoucí vodou.
3. Vyměňte mřížku přívodu vzduchu (viz obr. **D**).

Funkce samočištění

Podrobný popis samočištěcí funkce naleznete v kompletním návodu k obsluze, který je k dispozici na webové stránce aeno.com/documents.

Odstraňování možných problémů

1. Zařízení se nezapne. Možné příčiny: vadná zásuvka; vypnutá ochrana proti přehřátí. Řešení: zkontrolujte zásuvku připojením jiného zařízení do zásuvky, v případě potřeby připojte zařízení do správné zásuvky; odpojte zařízení od elektrické sítě a nechte jej zcela vychladnout.
2. Slabé proudění vzduchu. Možné příčiny: přítomnost cizích předmětů v trysce; je zvolena nízká rychlost zařízení. Řešení: odpojte zařízení od elektrické sítě, nechte jej zcela vychladnout, poté vyjměte a vyčistěte trysku; rychlost nastavte pomocí tlačítka regulace rychlosti.

POZOR! Pokud žádný z navrhovaných způsobů nepomůže problém vyřešit, obraťte se na svého dodavatele nebo autorizované servisní středisko. Zařízení nerozebírejte ani se jej nepokoušejte sami opravit.

Společnost ASBISC si vyhrazuje právo upravovat zařízení a provádět změny a doplňky tohoto dokumentu bez předchozího upozornění uživatelů.

Záruční doba a životnost je 2 roky od data prodeje zařízení v maloobchodní síti.

Informace o výrobci: ASBISC Enterprises PLC, lapetou, 1, Agios Athanasios, 4101, Limassol, Cyprus (Kypr). Vyrobeno v Číně. Všechny ochranné známky a obchodní značky uvedené v tomto dokumentu jsou majetkem příslušných vlastníků. Datum výroby je uvedeno na obalu.

Aktuální informace a podrobný popis zařízení, stejně jako pokyny k připojení, certifikáty, informace o společnostech, které přijímají reklamace kvality, a záruky jsou k dispozici na adrese

aeno.com/documents.

DEU Der Haartrockner **AENO™** ist zum Trocknen und Stylen von Haaren konzipiert.

Modelle: AHD0001 (Steckertyp E/F), AHD0001-UK (Steckertyp G).

Technische Kenndaten

Stromversorgung (Eingang): 220–240 V (AC), 6,8 A, 50/60 Hz. Leistung: 1500,0 W (max.). Motordrehzahl: bis zu 110.000 U/min. Anzahl der Temperatureinstellungen: 3. Anzahl der Betriebsgeschwindigkeiten: 3. Geräuschpegel (in einem Abstand von 1 m): < 75 dB. Thermosensor schützt das Haar vor Überhitzung. Ionisierungsfunktion. Selbstreinigungsfunktion. Überhitzungsschutz des Geräts. Netzkabellänge: 1,95 m. Farbe: grau, schwarz. Gehäusematerial: ABS-Kunststoff, Polycarbonat. Düsenmaterial: Polyamid 66. Größe (L×B×H): 255×98,5×76,5 mm. Betriebsbedingungen: Temperatur 0...+40 °C, relative Luftfeuchtigkeit < 90 % (nicht kondensierend). Lagerbedingungen: Temperatur -10...+40 °C, relative Luftfeuchtigkeit < 90 % (nicht kondensierend).

Lieferumfang (siehe Abb. A)

Der Haartrockner **AENO™**, magnetische Konzentratordüse, magnetischer Diffusor-Aufsatz, Schutzhülle, Schnellstartanleitung.

Geräteelemente und Zubehör (siehe Abb. A)

1 – magnetische Konzentratordüse, 2 – Kontrollanzeige, 3 – Geschwindigkeitsregulierungstaste, 4 – Temperaturregulierungstaste, 5 – Kaltluftbläserstaste, 6 – Netzschalter, 7 – Luftansauggitter, 8 – Netzkabel, 9 – magnetischer Diffusor-Aufsatz, 10 – Schutzhülle.

Beschränkungen und Warnungen

Das Gerät ist nicht für die Verwendung durch Kinder unter 14 Jahren oder durch Personen mit eingeschränkten körperlichen, geistigen oder intellektuellen Fähigkeiten bestimmt, wenn diese nicht über ausreichende Erfahrung oder

Wenn Sie Fragen oder Schwierigkeiten bei der Verwendung des **AENO™**-Geräts haben, wenden Sie sich bitte an das Support-Team per E-Mail an **support@aeno.com** oder per Online-Chat unter **aeno.com/service-and-warranty**. Spezialisten helfen Ihnen, das Problem zu lösen, und Sie müssen keine Zeit und Mühe aufwenden, um den Laden zu besuchen.

Kenntnisse in Bezug auf den Betrieb des Geräts verfügen, und wenn sie nicht unter der Aufsicht einer für ihre Sicherheit verantwortlichen Person stehen. Das Gerät ist ausschließlich für den Hausgebrauch bestimmt. Die Verwendung des Geräts im Freien ist verboten. **ACHTUNG!** Verwenden Sie das Gerät nicht in den Räumen mit hoher Luftfeuchtigkeit oder an Orten, an denen die Gefahr besteht, dass das Gerät ins Wasser fällt. Lassen Sie das Gerät nicht fallen und werfen Sie es nicht. Verwenden Sie kein Gerät, das beschädigt ist oder in Wasser getaucht wurde. Lassen Sie das Gerät nicht unbeaufsichtigt eingeschaltet. Erlauben Sie Kindern nicht, mit dem Gerät zu spielen. Schließen Sie das Gerät direkt an das Stromnetz an, verwenden Sie keine Verlängerungskabel. Trennen Sie das Gerät vom Netz, indem Sie es am Stecker und nicht am Netzkabel halten. Vergewissern Sie sich, dass die in den technischen Kenndaten angegebene Nennspannung und -frequenz mit der Netzversorgung übereinstimmt. Bedienen Sie das Gerät nur mit trockenen Händen. Decken Sie das Luftansauggitter nicht ab, während das Gerät in Betrieb ist. Achten Sie darauf, dass das Netzkabel nicht verdreht, geknickt, gegen etwas gedrückt oder mit heißen Gegenständen oder Wärmequellen in Berührung kommt. Verwenden Sie zur Reinigung keine chemischen oder aggressiven Reinigungsmittel, Scheuerpasten, säure- und lösungsmittelhaltige Produkte sowie Metallschwämme. Verwenden Sie nur Originalzubehör. Detaillierte Informationen finden Sie in der vollständigen Bedienungsanleitung, die auf der Webseite aeno.com/documents verfügbar ist.

Temperaturmodi des Geräts

Das Gerät verfügt über 3 Temperaturmodi: kalt, warm, heiß. Die aktuelle Betriebsart des Geräts lässt sich an der Farbe der Kontrollanzeige erkennen (siehe „Geräteanzeige“).

Betriebsgeschwindigkeiten des Geräts

Es stehen 3 Betriebsgeschwindigkeiten des Geräts zur Verfügung: niedrig, mittel, hoch. Je nach gewählter Geschwindigkeit ändert sich die Helligkeit der Kontrollanzeige: je höher die Geschwindigkeit, desto heller leuchtet die Anzeige.





Verwendungszweck der Düsen

- Die Konzentratordüse sammelt Luft in einem kräftigen Strahl. Empfohlen für die Erstellung von geraden Frisuren und Haaransatzvolumen.
- Der Diffusor-Aufsatz verteilt den Luftstrom in viele schwache Ströme. Empfohlen für das Styling von lockigem und krausem Haar.

Geräteanzeige

Status der Kontrollanzeige	Wert
Leuchtet blau	Kalttemperaturmodus aktiviert
Leuchtet lila	Warmtemperaturmodus aktiviert
Leuchtet rot	Heißtemperaturmodus aktiviert
Leuchtet nicht	Das Gerät ist nicht an das Stromnetz angeschlossen oder ausgeschaltet

Funktionen der Gerätesteuerung

Element	Aktion	Funktion
	Auf Position I stellen	Einschalten des Geräts
	Auf Position O stellen	Ausschalten des Geräts
	Einmal drücken	Umschalten der Betriebsgeschwindigkeiten des Geräts
	Einmal drücken	Umschalten der Temperaturmodi des Geräts
	Drücken und halten	Einschalten des Kaltluftbläfers

Vorbereitung des Geräts für den ersten Gebrauch

1. Öffnen Sie vorsichtig die Verpackung und nehmen Sie die Schutzhülle und das Zubehör heraus. Nehmen Sie das Gerät aus der Schutzhülle.
2. Reinigen Sie das Gerät und sein Zubehör (siehe „Reinigung und Pflege“).

Gerätebetrieb

1. Wenn eine Düse verwendet werden soll, bringen Sie diese am Gerät an, bis sie einrastet (siehe Abb. **B**). Das Gerät kann auch ohne Düse verwendet werden.
2. Stecken Sie den Stecker des Netzkabels in eine Steckdose.
3. Stellen Sie den Netzschalter auf die Position **I** („Ein“).

Hinweis. Die Ionisierungsfunktion wird bei jedem Einschalten des Geräts automatisch aktiviert.

4. Stellen Sie die Temperatur und die Geschwindigkeit durch einmaliges Drücken der entsprechenden Tasten am Gerät ein.
5. Trocknen Sie Ihr Haar. Stylen Sie Ihre Haare, wenn nötig.
6. Stellen Sie den Schalter auf Position **O** („Aus“).
7. Trennen Sie das Gerät von dem Stromnetz.

Reinigung und Pflege

ACHTUNG! Reinigen Sie das Gerät erst, nachdem es vom Stromnetz getrennt wurde und vollständig abgekühlt ist.

Reinigung des Gehäuses und der Düsen. Wischen Sie das Gehäuse und die Düsen des Geräts mit einem weichen, mit sauberem Wasser angefeuchteten Tuch ab und wischen Sie es anschließend trocken.

Filterreinigung. Der Filter fängt Staub und Haare auf, die während des Gebrauchs und der Lagerung in das Gerät gelangen können. Der Filter sollte alle 2–4 Wochen gereinigt werden, um einen stabilen Betrieb des Geräts zu gewährleisten. Der Filter wird wie folgt gereinigt:

1. Ziehen Sie das Luftansauggitter nach unten (siehe Abb. **C**).
2. Entfernen Sie Staub und Haare vom Filter mit einem trockenen Tuch und/oder einer Bürste (siehe Abb. **E**).

ACHTUNG! Den Filter nicht unter fließendem Wasser waschen.

3. Bringen Sie das Luftansauggitter wieder an (siehe Abb. **D**).

Selbstreinigungsfunktion

Eine detaillierte Beschreibung der Selbstreinigungsfunktion finden Sie in der vollständigen Bedienungsanleitung, die auf der Webseite aeno.com/documents verfügbar ist.

Fehlerbehebung

1. Das Gerät lässt sich nicht einschalten. Mögliche Ursachen: Steckdose defekt; Überhitzungsschutz ausgelöst. Lösung: überprüfen Sie die Steckdose, indem Sie ein anderes Gerät an die Steckdose anschließen, schließen Sie das Gerät gegebenenfalls wieder an die richtige Steckdose an; trennen Sie das Gerät vom Netz und lassen Sie es vollständig abkühlen.
2. Schwacher Luftstrom. Mögliche Ursachen: Fremdkörper in der Düse; niedrige Geschwindigkeit gewählt. Lösung: ziehen Sie den Stecker aus der Steckdose, lassen Sie das Gerät vollständig abkühlen, nehmen Sie die Düse ab und reinigen Sie diese; stellen Sie die Geschwindigkeit mit der Geschwindigkeitstaste ein.

ACHTUNG! Wenn keine der vorgeschlagenen Methoden zur Lösung des Problems beiträgt, wenden Sie sich an Ihren Lieferanten oder eine autorisierte Kundendienststelle. Nehmen Sie das Gerät nicht auseinander und versuchen Sie nicht, es selbst zu reparieren.

ASBISC behält sich das Recht vor, das Gerät zu modifizieren, Änderungen und Ergänzungen an diesem Dokument vorzunehmen, ohne die Benutzer vorher zu informieren.

Garantiezeit und Nutzungsdauer – 2 Jahre ab dem Datum des Verkaufs des Geräts im Einzelhandel. Angaben zum Hersteller: ASBISC Enterprises PLC, Iapetou, 1, Agios Athanasios, 4101, Limassol, Cyprus (Zypern). In China hergestellt. Alle in diesem Dokument erwähnten Warenzeichen und Handelsmarken sind Eigentum ihrer jeweiligen Inhaber. Das Herstellungsdatum ist auf der Verpackung angegeben.

Aktuelle Informationen und eine ausführliche Beschreibung des Gerätes sowie Anschlussleitungen, Zertifikate, Informationen zu Herstellern, die Qualitäts- und Garantieansprüche annehmen, finden Sie unter aeno.com/documents.

ELL Στεγνωτήρας μαλλιών **AENOTM** έχει σχεδιαστεί για το στέγνωμα και το φορμάρισμα μαλλιών.

Μοντέλα: AHD0001 (φίς τύπου E/F), AHD0001-UK (φίς τύπου G).

Τεχνικά χαρακτηριστικά

Τροφοδοσία (είσοδος): 220–240 V (AC), 6,8 A, 50/60 Hz. Ισχύς: 1500,0 W (μέγ.). Ταχύτητα κινητήρα: έως 110.000 στροφές ανά λεπτό. Αριθμός ρυθμίσεων θερμοκρασίας: 3. Αριθμός ρυθμίσεων ταχύτητας: 3. Επίπεδο θορύβου (σε απόσταση 1 m): < 75 dB. Θερμικός αισθητήρας για την προστασία των μαλλιών από την υπερθέρμανση. Λειτουργία ιονισμού. Λειτουργία αυτοκαθαρισμού. Προστατεύστε τη συσκευή από υπερθέρμανση. Μήκος καλωδίου τροφοδοσίας: 1,95 m. Χρώμα: γκρι, μαύρο. Υλικό σώματος: πλαστικό ABS, πολυκαρβονικό. Υλικό εξαρτημάτων: πολυαμίδιο 66. Μέγεθος (Μ×Π×Υ): 255×98,5×76,5 mm. Συνθήκες λειτουργίας: θερμοκρασία 0...+40 °C, σχετική υγρασία < 90% (χωρίς συμπύκνωση). Συνθήκες αποθήκευσης: θερμοκρασία -10...+40 °C, σχετική υγρασία < 90% (χωρίς συμπύκνωση).

Περιεγόμενα συσκευασίας (βλ. εικ. **A**)

Στεγνωτήρας μαλλιών **AENOTM**, μαγνητικό στόμιο κατεύθυνσης, μαγνητική φυσούνα, υφασμάτινη θήκη, οδηγός γρήγορης εκκίνησης.

Στοιχεία συσκευής και εξαρτήματα (βλ. εικ. **A**)

1 – μαγνητικό στόμιο κατεύθυνσης, 2 – ενδεικτική λυχνία, 3 – κουμπί ελέγχου ταχύτητας, 4 – κουμπί ελέγχου θερμοκρασίας, 5 – κουμπί ψυχρού αέρα, 6 – διακόπτης λειτουργίας, 7 – γρύλια εισαγωγής αέρα, 8 – καλώδιο τροφοδοσίας, 9 – μαγνητική φυσούνα, 10 – υφασμάτινη θήκη.

Περιορισμοί και προειδοποιήσεις

Η συσκευή δεν προορίζεται για χρήση από παιδιά κάτω των 14 ετών ή από άτομα με μειωμένες σωματικές, πνευματικές ή διανοητικές ικανότητες, εάν δεν έχουν επαρκή εμπειρία ή γνώση της λειτουργίας της συσκευής, και εάν δεν βρίσκονται υπό την επίβλεψη ατόμου υπεύθυνου για την ασφάλειά τους. Η συσκευή προορίζεται μόνο για οικιακή χρήση. Μη χρησιμοποιείτε τη συσκευή σε εξωτερικούς χώρους. **ΠΡΟΣΟΧΗ!** Μην το χρησιμοποιείτε σε χώρους με υψηλή υγρασία ή σε μέρη όπου υπάρχει κίνδυνος πτώσης της συσκευής στο νερό. Μην ρίχνετε ή πετάτε τη συσκευή. Μη χρησιμοποιείτε τη συσκευή που έχει υποστεί ζημιά ή έχει βυθιστεί σε νερό. Μην αφήνετε τη

Εάν έχετε οποιεσδήποτε ερωτήσεις ή δυσκολίες στη χρήση της συσκευής **AENOTM**, επικοινωνήστε με την ομάδα υποστήριξης μέσω ηλεκτρονικού ταχυδρομείου στη διεύθυνση **support@aeno.com** ή μέσω διαδικτυακής συνομιλίας στη διεύθυνση **aeno.com/service-and-warranty**. Οι ειδικοί μας θα σας βοηθήσουν να τα καταλάβετε όλα, και δεν θα χρειαστεί να χάσετε χρόνο και δυνάμεις για να επισκεφθείτε το κατάστημα.

συσκευή ενεργοποιημένη χωρίς επίβλεψη. Μην αφήνετε τα παιδιά να παίζουν με τη συσκευή. Συνδέστε τη συσκευή απευθείας στην παροχή ηλεκτρισμού, μη χρησιμοποιείτε καλώδια επέκτασης. Αποσυνδέστε τη συσκευή από την παροχή ηλεκτρισμού κρατώντας το φικ και όχι το καλώδιο τροφοδοσίας. Βεβαιωθείτε ότι η ονομαστική τάση και η συχνότητα που αναφέρονται στα τεχνικά χαρακτηριστικά αντιστοιχούν στην παροχή ηλεκτρισμού. Χρησιμοποιείτε τη συσκευή μόνο με στεγνά χέρια. Μην καλύπτετε τη γρίλια εισαγωγής αέρα κατά τη διάρκεια της λειτουργίας της συσκευής. Προσέχετε το καλώδιο τροφοδοσίας να μη στρίβει, μη στραβώνει, μην πιέζεται σε οτιδήποτε και μην έρχεται σε επαφή με καυτά αντικείμενα ή πηγές θερμότητας. Μη χρησιμοποιείτε χημικά και επιθετικά απορρυπαντικά, λειαντικές πάστες, απορρυπαντικά που περιέχουν οξέα και διαλύτες, ούτε μεταλλικά σφουγγάρια για τον καθαρισμό. Χρησιμοποιείτε μόνο αυθεντικά εξαρτήματα. Λεπτομερείς πληροφορίες μπορείτε να βρείτε στο πλήρες εγχειρίδιο χρήσης που είναι διαθέσιμο στην ιστοσελίδα aeno.com/documents.

Ρυθμίσεις θερμοκρασίας της συσκευής

Η συσκευή διαθέτει 3 ρυθμίσεις θερμοκρασίας: κρύα, ζεστή, πολύ ζεστή. Η τρέχουσα ρύθμιση της συσκευής μπορεί να διακριθεί από το χρώμα της ενδεικτικής λυχνίας (βλ. "Ενδείξεις συσκευής").

Ρυθμίσεις ταχύτητας συσκευής

Υπάρχουν 3 διαθέσιμες ταχύτητες συσκευής: χαμηλή, μεσαία, υψηλή. Ανάλογα με την επιλεγμένη ταχύτητα, η φωτεινότητα της ενδεικτικής λυχνίας αλλάζει: όσο υψηλότερη είναι η ταχύτητα, τόσο πιο έντονα ανάβει η ενδεικτική λυχνία.





Προορισμός εξαρτημάτων

- Το στόμιο κατεύθυνσης συγκεντρώνει τον αέρα σε μία ισχυρή ροή. Συνιστάται για στέγνωμα μαλλιών και κόμμωση.
- Η φυσούνα διανέμει τη ροή του αέρα σε πολλά ασθενές ροές. Συνιστάται για φορμάρισμα σγουρών και σπαστών μαλλιών.

Ενδείξεις συσκευής

Κατάσταση ενδεικτικής λυχνίας	Ερμηνεία
Ανάβει με μπλε	Η λειτουργία κρύας θερμοκρασίας είναι ενεργοποιημένη
Ανάβει με μωβ	Η λειτουργία ζεστής θερμοκρασίας είναι ενεργοποιημένη
Ανάβει με κόκκινο	Η λειτουργία πολύ ζεστής θερμοκρασίας είναι ενεργοποιημένη
Δεν ανάβει	Η συσκευή δεν είναι συνδεδεμένη στην παροχή ηλεκτρισμού ή είναι απενεργοποιημένη

Λειτουργίες ελέγχου της συσκευής

Τμήμα	Ενέργεια	Λειτουργία
	Μετάβαση στη θέση I	Ενεργοποίηση της συσκευής
	Μετάβαση στη θέση O	Απενεργοποίηση της συσκευής
	Πάτημα μία φορά	Εναλλαγή των ρυθμίσεων ταχύτητας της συσκευής
	Πάτημα μία φορά	Εναλλαγή των ρυθμίσεων θερμοκρασίας της συσκευής
	Πάτημα παρατεταμένα	Ενεργοποίηση του ψυχρού αέρα

Προετοιμασία της συσκευής για πρώτη χρήση

1. Ανοίξτε προσεκτικά τη συσκευασία και αφαιρέστε την υφασμάτινη θήκη με τη συσκευής και τα εξαρτήματα. Αφαιρέστε τη συσκευή από τη υφασμάτινη θήκη.
2. Καθαρίστε τη συσκευή και τα εξαρτήματά της (βλ. "Καθαρισμός και συντήρηση").

Χρήση της συσκευής

1. Εάν πρόκειται να χρησιμοποιηθεί ένα εξάρτημα, τοποθετήστε το στη συσκευή μέχρι να κουμπώσει στη θέση του (βλ. εκ. **B**). Η συσκευή μπορεί επίσης να χρησιμοποιηθεί χωρίς εξάρτημα.
2. Τοποθετήστε το βύσμα του καλωδίου τροφοδοσίας σε μια πρίζα.
3. Μεταβείτε το διακόπτη λειτουργίας στη θέση **I** ("Ενεργοποιημένο").

Σημείωση. Η λειτουργία ιονισμού ενεργοποιείται αυτόματα κάθε φορά που ενεργοποιείται η συσκευή.

4. Ρυθμίστε τη θερμοκρασία και την ταχύτητα με απλό πάτημα των αντίστοιχων κουμπιών ελέγχου στο σώμα της συσκευής.
5. Στεγνώστε τα μαλλιά σας. Φορμάρετέ τα, εάν είναι απαραίτητο.
6. Μεταβείτε το διακόπτη στη θέση **O** ("Απενεργοποιημένο").
7. Αποσυνδέστε τη συσκευή από την παροχή ηλεκτρισμού.

Καθαρισμός και συντήρηση

ΠΡΟΣΟΧΗ! Μην καθαρίζετε τη συσκευή προτού αποσυνδεθεί από την παροχή ηλεκτρισμού και κρυώσει εντελώς.

Καθαρισμός του σώματος και των εξαρτημάτων. Σκουπίστε το σώμα της συσκευής και τα εξαρτήματα με ένα μαλακό πανί βρεγμένο σε καθαρό νερό και, στη συνέχεια, σκουπίστε τα.

Καθαρισμός φίλτρου. Το φίλτρο κρατάει τη σκόνη και τα μαλλιά που μπορεί να εισέλθουν στη συσκευή κατά τη χρήση και την αποθήκευσή της. Το φίλτρο πρέπει να καθαρίζεται κάθε 2–4 εβδομάδες για να διατηρείται σταθερή η λειτουργία της συσκευής. Το φίλτρο καθαρίζεται με το εξής τρόπο:

1. Χαμηλώστε τη γρίλια εισαγωγής αέρα τραβώντας την προς τα κάτω (βλ. εικ. **C**).
2. Αφαιρέστε τη σκόνη και τα μαλλιά από το φίλτρο χρησιμοποιώντας ένα στεγνό πανί ή/και μια βούρτσα (βλ. εικ. **E**).

ΠΡΟΣΟΧΗ! Μην πλένετε το φίλτρο κάτω από τρεχούμενο νερό.

3. Αντικαταστήστε τη γρίλια εισαγωγής αέρα (βλ. εικ. **D**).

Λειτουργία αυτοκαθαρισμού

Για λεπτομερή περιγραφή της λειτουργίας αυτοκαθαρισμού, ανατρέξτε στο πλήρες εγχειρίδιο λειτουργίας που διατίθεται στην ιστοσελίδα aeno.com/documents.

Αντιμετώπιση πιθανών δυσλειτουργιών

1. Η συσκευή δεν ενεργοποιείται. Πιθανές αιτίες: ελαττωματική πρίζα, ενεργοποιήθηκε η προστασία υπερθέρμανσης. Λύση: ελέγξτε την πρίζα συνδέοντας μια άλλη συσκευή στην πρίζα, εάν είναι απαραίτητο επανασυνδέστε τη συσκευή στην πρίζα σε καλή κατάσταση, αποσυνδέστε τη συσκευή από την παροχή ρεύματος και αφήστε την να κρυώσει εντελώς.
2. Αδύναμη ροή αέρα. Πιθανές αιτίες: ξένα αντικείμενα στο εξάρτημα, επιλεγμένη χαμηλή ταχύτητα της συσκευής. Λύση: αποσυνδέστε τη συσκευή από την πρίζα, αφήστε την να κρυώσει εντελώς και, στη συνέχεια, αφαιρέστε και καθαρίστε το εξάρτημα. Ρυθμίστε την ταχύτητα χρησιμοποιώντας το κουμπί ελέγχου ταχύτητας.

ΠΡΟΣΟΧΗ! Εάν καμία από τις προτεινόμενες μεθόδους δε σας βοήθησε στην επίλυση του προβλήματος, επικοινωνήστε με τον προμηθευτή σας ή με ένα εξουσιοδοτημένο κέντρο σέρβις. Μην αποσυναρμολογείτε ή προσπαθείτε να επιδιορθώσετε τη συσκευή μόνοι σας.

Η ASBISC διατηρεί το δικαίωμα να τροποποιεί τη συσκευή και να προβαίνει σε αλλαγές και προσθήκες στο παρόν έγγραφο χωρίς προηγούμενη ειδοποίηση των χρηστών.

Περίοδος εγγύησης και διάρκεια ζωής – 2 έτη από την ημερομηνία πώλησης της συσκευής στο δίκτυο λιανικής πώλησης.

Στοιχεία του κατασκευαστή: ASBISC Enterprises PLC, Iapetou, 1, Agios Athanasios, 4101, Limassol, Cyprus (Κύπρος). Κατασκευασμένο στην Κίνα. Όλα τα εμπορικά σήματα και οι εμπορικές μάρκες που αναφέρονται στο παρόν έγγραφο αποτελούν ιδιοκτησία των αντίστοιχων κατόχων τους. Η ημερομηνία παραγωγής αναγράφεται στη συσκευασία.

Επικαιροποιημένες πληροφορίες και λειτουργικές περιγραφές της συσκευής, καθώς και οδηγίες σύνδεσης, πιστοποιητικά, πληροφορίες για εταιρείες που δέχονται αξιώσεις ποιότητας και εγγυήσεις είναι διαθέσιμες στη διεύθυνση aeno.com/documents.

EST AENO™ foon on mõeldud juuste kuivatamiseks ja kujundamiseks.

Mudelid: AHD0001 (pistikutüüp E/F), AHD0001-UK (pistikutüüp G).

Tehnilised andmed

Toide (sisend): 220-240 V (AC), 6,8 A, 50/60 Hz. Võimsus: 1500,0 W (max.). Mootori pöörlemiskiirus: kuni 110 000 rpm. Temperatuuri režiimide arv: 3. Töökiiruste arv: 3. Müratase (1 m kaugusel): < 75 dB. Soojusandur, mis kaitseb juukseid ülekuumenemise eest. Ioniseerimisfunktsioon. Isepuhastuv funktsioon. Seadme kaitsmine ülekuumenemise eest. Toitekaabli pikkus: 1,95 m. Värv: hall, must. Korpuse materjal: ABS plastik, polükarbonaat. Otsiku materjal: polüamiid 66. Suurus (P×L×K): 255×98,5×76,5 mm. Kasutustingimused: temperatuur 0...+40 °C, suhteline õhuniiskus < 90 % (mittekondenseeruv). Ladustustingimused: temperatuur -10...+40 °C, suhteline õhuniiskus < 90 % (mittekondenseeruv).

Tarne ulatus (vt joonis A)

AENO™ foon, magnetiline kontsentraatorotsik, magnetiline hajutusotsik, kott, kiirjuhend.

Seadme elemendid ja tarvikud (vt joonis A)

1 – magnetiline kontsentraatorotsik, 2 – indikaator, 3 – kiiruse reguleerimise nupp, 4 – temperatuuri reguleerimise nupp, 5 – külma puhumise nupp, 6 – toitelüliti, 7 – õhu sisselaskeava võre, 8 – toitekaabel, 9 – magnetiline hajutusotsik, 10 – kott.

Piirangud ja hoiatused

Seade ei ole ette nähtud kasutamiseks alla 14-aastastele lastele või füüsiliselt, vaimset või intellektuaalselt piiratud võimetega isikutele, kui neil ei ole piisavat kogemust või teadmisi seadme kasutamisest, ja kui nad ei ole nende ohutuse eest vastutava isiku järelevalve all. Seade on ette nähtud kasutamiseks ainult koduses keskkonnas. Ärge kasutage seadet välitingimustes. **TÄHELEPANU!** Ärge kasutage seadet kõrge õhuniiskusega kohtades või kohtades, kus on oht, et seade võib vette kukkuda. Ärge laske seadet maha ega visake seda. Ärge

Kui teil on küsimusi või raskusi AENO™ seadme kasutamisel, võtke palun ühendust tugimeeskonnaga e-posti aadressil support@aeno.com või veebivestluses aadressil aeno.com/service-and-warranty. Spetsialistid aitavad teil asju lahendada, nii et te ei pea raiskama aega ja vaeva poes käimiseks.

kasutage seadet, mis on kahjustatud või on olnud vees. Ärge jätke seadet järelevalveta sisse lülitatud. Ärge lubage lastel seadmega mängida. Ühendage seade otse vooluvõrku, ärge kasutage pikendusjuhtmeid. Ühendage seade vooluvõrgust lahti, hoides pistikut, mitte toitekaablit. Kontrollige, et tehnilises dokumentatsioonis märgitud nimipinge ja sagedus vastaksid võrguvõrgule. Kasutage seadet ainult kuivade kätega. Ärge katke seadme töö ajal õhu sisselaskeava võre. Veenduge, et toitekaabel ei oleks keerdunud, paindunud, ülevalt millegi vastu surutud ega puutuks kokku kuumade esemete ega soojusallikatega. Ärge kasutage puhastamiseks keemilisi ja agressiivseid pesuaineid, abrasiivseid pastasid, happeid ja lahusteid sisaldavaid tooteid, samuti metallkäsnaid. Kasutage ainult originaaltarvikuid. Üksikasjalik teave on esitatud täielikus kasutusjuhendis, mis on saadaval veebilehel aeno.com/documents.

Seadme temperatuurirežiimid

Seadmel on 3 temperatuuri režiimi: külm, soe, kuum. Seadme praegust töörežiimi saab eristada indikaatori värvi järgi (vt „Seadme indikaatorid“).

Seadme töökiirused

Saadaval on 3 seadme töökiirust: madal, keskmine, kõrge. Sõltuvalt valitud kiirusest muutub indikaatori heledus: mida suurem on kiirus, seda eredamalt põleb indikaator.





Otsakute määramine

- Kongsentraatorotsik koondab õhu üheks võimsaks õhuvooluks. Soovitav juuste kuivatamiseks ja stiilide loomiseks.
- Hajutusotsik düüs jaotab õhuvoolu paljudeks nõrkadeks voogudeks. Soovitav lokkis ja kähara juukse kujundamiseks.

Seadme indikaatorid

Indikaatori olek	Väärtus
Põleb siniselt	Külma temperatuuri režiim on sisse lülitatud
Põleb lilla	Sooja temperatuuri režiim on sisse lülitatud
Põleb punaselt	Kuuma temperatuuri režiim on sisse lülitatud
Ei põle	Seade ei ole vooluvõrku ühendatud või on välja lülitatud

Seadme juhtimiselementide funktsioonid

Element	Tegevus	Funktsioon
	Lülitage asendisse I	Seadme sisselülitamine
	Lülitage asendisse O	Seadme väljalülitamine
	Vajutage üks kord	Seadme töökiiruste vahetamine
	Vajutage üks kord	Seadme temperatuurirežiimide vahetamine
	Vajutage ja hoidke all	Külma puhumise sisselülitamine

Seadme ettevalmistamine esmaseks kasutamiseks

1. Avage pakend ettevaatlikult ja eemaldage seadme kott ja tarvikud. Eemaldage seade kotist.
2. Puhastage seade ja selle tarvikud (vt „Puhastamine ja hooldus“).

Seadme kasutamine

1. Kui soovite kasutada otsikut, kinnitage see seadme külge, kuni see klõpsab (vt joonis **B**). Seadet saab kasutada ka ilma otsikuta.
2. Pange toitekaabli pistik pistikupessa.
3. Lülitage toitelüliti asendisse **I** („Lisatud“).

Märkus. Ioniseerimisfunktsioon aktiveerub automaatselt iga kord, kui seade sisse lülitatakse.

4. Seadke temperatuur ja kiirus seadme korpusel asuvate vastavate reguleerimise nuppude ühekordsete vajutustega.
5. Kuivatage juuksed. Vajadusel kujundage oma juuksed.
6. Keerake lüliti asendisse **O** („Välja lülitatud“).
7. Ühendage seade vooluvõrgust lahti.

Puhastamine ja hooldus

TÄHELEPANU! Ärge puhastage seadet enne, kui see on vooluvõrgust lahti ühendatud ja täielikult jahtunud.

Korpuse ja otsikute puhastamine. Pühkige seadme korpus ja otsikud puhtas vees niisutatud pehme lapiga ja pühkige seejärel kuivaks.

Filtri puhastamine. Filter püüab kinni tolmu ja karvu, mis võivad seadmesse sattuda kasutamise ja hoiustamise ajal. Filtrit tuleks puhastada iga 2–4 nädala tagant, et säilitada seadme stabiilne töö. Filtrit puhastatakse järgmiselt:

1. Langetage õhu sisselaskeava võre, tõmmates seda allapoole (vt joonis **C**).
2. Eemaldage filtrist tolmu ja karvad kuiva lapiga ja/või harjaga (vt joonis **E**).

TÄHELEPANU! Ärge peske filtrit voolava vee all.

3. Paigaldage õhu sisselaskeava võre oma kohale (vt joonis **D**).

Isepuhastuse funktsioon

Isepuhastamis funktsiooni üksikasjalik kirjeldus on esitatud täielikus kasutusjuhendis, mis on saadaval veebilehel **aeno.com/documents**.

Võimalike rikete kõrvaldamine

1. Seade ei lülitu sisse. Võimalikud põhjused: pistikupesa on defektne; ülekuumenemiskaitse rakendunud. Lahendus: kontrollige, kas pistikupesa on heas korras, ühendades teise seadme; vajadusel ühendage seade uuesti heasse pistikupessa; ühendage seade vooluvõrgust lahti ja laske tal täielikult jahtuda.
2. Nõrk õhuvool. Võimalikud põhjused: võõrkehad otsikusse; valitud madal kiirus. Lahendus: tõmmake seade vooluvõrgust välja, laske sellel täielikult jahtuda, seejärel eemaldage ja puhastada otsik; reguleerige kiirust kiiruse reguleerimise nupu abil.

TÄHELEPANU! Kui ükski soovitatud meetoditest ei aita probleemi lahendada, võtke ühendust oma tarnija või volitatud teeninduskeskusega. Ärge võtke seadet lahti ega üritage seda ise parandada.

ASBISC jätab endale õiguse muuta seadet ning teha muudatusi ja täiendusi käesolevasse dokumenti ilma kasutajate eelneva teavitamiseta.

Garantiaaeg ja kasutusiga – 2 aastat alates seadme müügikuupäevast jaevõrgus.

Tootja andmed: ASBISC Enterprises PLC, Iapetou, 1, Agios Athanasios, 4101, Limassol, Cyprus (Küpros). Valmistatud Hiinas. Kõik käesolevas dokumendis mainitud kaubamärgid ja kaubamärgid on nende vastavate omanike omand. Tootmiskuupäev on märgitud pakendil.

Ajakohastatud teave ja seadme üksikasjalik kirjeldus, samuti ühendamisjuhised, sertifikaadid, teave kvaliteedinõudeid ja garantiisid aktsepteerivate ettevõtete kohta on saadaval aadressil **aeno.com/documents**.

FRA Le sèche-cheveux **AENO™** est conçu pour sécher et coiffer les cheveux.

Modèles : AHD0001 (fiche de type E/F), AHD0001-UK (fiche de type G).

Spécifications techniques

Alimentation électrique (entrée): 220–240 V (AC), 6,8 A, 50/60 Hz. Puissance : 1 500,0 W (max.). Vitesse de la rotation du moteur : jusqu'à 110 000 tr/min. Nombre de modes de température : 3. Nombre de vitesses de fonctionnement : 3. Niveau sonore (à une distance de 1 m) : < 75 dB. Capteur thermique pour protéger les cheveux de la surchauffe. Fonction d'ionisation. Fonction d'auto-nettoyage. Protection contre la surchauffe de l'appareil. Longueur du câble d'alimentation : 1,95 m. Couleur : gris, noir. Matériau du boîtier : plastique ABS, polycarbonate. Matériau des embouts : polyamide 66. Dimensions (L×L×H) : 255×98,5×76,5 mm. Conditions de fonctionnement : température 0...+40 °C, humidité relative < 90 % (sans condensation). Conditions de stockage : température -10...+40 °C, humidité relative < 90 % (sans condensation).

Contenu de l'emballage (voir fig. A)

Sèche-cheveux **AENO™**, embout concentrateur magnétique, embout diffuseur magnétique, sac, guide de démarrage rapide.

Éléments et accessoires de l'appareil (voir fig. A)

1 – embout concentrateur magnétique, 2 – indicateur, 3 – bouton de réglage de la vitesse, 4 – bouton de réglage de la température, 5 – bouton air froid, 6 – interrupteur d'alimentation, 7 – grille d'entrée d'air, 8 – câble d'alimentation, 9 – embout diffuseur magnétique, 10 – sac.

Restrictions et avertissements

L'appareil n'est pas destiné à être utilisé par des enfants de moins de 14 ans ou par des personnes aux capacités physiques, mentales ou intellectuelles réduites si elles n'ont pas acquis une expérience ou une connaissance suffisante de son fonctionnement, et si elles ne sont pas sous la surveillance d'une personne responsable de leur sécurité. L'appareil est conçu uniquement pour usage domestique. Il est interdit d'utiliser l'appareil à l'extérieur.

ATTENTION ! N'utilisez pas l'appareil dans des endroits très humides ou

Si vous avez des questions ou des difficultés à utiliser l'appareil AENO™, veuillez contacter l'équipe d'assistance par e-mail à support@aeno.com ou par chat en ligne à aeno.com/service-and-warranty. Des spécialistes peuvent vous aider à faire la part des choses, ce qui vous évite de perdre du temps et de l'énergie à vous rendre dans un magasin.

lorsqu'il risque de tomber dans l'eau. Ne faites pas tomber l'appareil et ne le jetez pas. N'utilisez pas l'appareil s'il est endommagé ou s'il est tombé dans l'eau. Ne laissez pas l'appareil allumé sans surveillance. Ne laissez pas les enfants jouer avec l'appareil. Connectez l'appareil directement au réseau électrique, n'utilisez pas de rallonges. Débranchez l'appareil en tenant la fiche et non le câble d'alimentation. Assurez-vous que la tension et la fréquence nominales indiquées dans les spécifications techniques correspondent aux paramètres du réseau électrique. N'utilisez l'appareil qu'avec des mains sèches. Ne couvrez pas la grille d'entrée d'air lorsque l'appareil est allumé. Assurez-vous que le câble d'alimentation n'est pas tordu, plié, pressé contre quelque chose ou en contact avec des objets chauds ou des sources de chaleur. N'utilisez pas de détergents chimiques ou agressifs, de pâtes abrasives, d'acides, de solvants ou d'éponges métalliques pour le nettoyage. N'utilisez que des accessoires d'origine. Pour des informations détaillées, consultez le manuel d'utilisation complet disponible sur la page web aeno.com/documents.

Modes de température de l'appareil

L'appareil dispose de 3 modes de température : froid, tiède, chaud. Le mode de fonctionnement sélectionné peut être distingué par la couleur de l'indicateur (voir « Indication de l'appareil »).

Vitesses de fonctionnement de l'appareil

L'appareil dispose de 3 vitesses de fonctionnement : faible, moyenne et élevée. La luminosité de l'indicateur change en fonction de la vitesse sélectionnée : plus la vitesse est élevée, plus l'indicateur est lumineux.





Utilisation prévue des embouts

- L'embout concentrateur rassemble l'air en un seul flux puissant. Recommandé pour le séchage des cheveux et la création de coiffures.
- L'embout diffuseur répartit le flux d'air en plusieurs petits courants. Recommandé pour coiffer des cheveux bouclés et ondulés.

Indication de l'appareil

Statut de l'indicateur	Description
Allumé en bleu	Le mode froid est activé
Allumé en violet	Le mode tiède est activé
Allumé en rouge	Le mode chaud est activé
N'est pas allumé	L'appareil n'est pas connecté au réseau électrique ou est éteint

Fonctions des éléments de contrôle de l'appareil

Élément	Action	Fonction
	Mettre à la position I	Mise en marche de l'appareil
	Mettre à la position O	Arrêt de l'appareil
	Appuyer une fois	Changement des vitesses de fonctionnement de l'appareil
	Appuyer une fois	Changement des modes de température de l'appareil
	Appuyer et maintenir	Activation d'air froid

Préparation de l'appareil pour la première utilisation

1. Ouvrez soigneusement l'emballage et retirez les accessoires et le sac avec l'appareil. Retirez l'appareil du sac.
2. Nettoyez l'appareil et ses accessoires (voir « Nettoyage et entretien »).

Utilisation de l'appareil

1. S'il est nécessaire d'utiliser un embout, fixez-le à l'appareil jusqu'à ce qu'il s'enclenche (voir fig. **B**). L'appareil peut également être utilisé sans embout.
2. Insérez la fiche du câble d'alimentation dans une prise de courant.
3. Mettez l'interrupteur d'alimentation à la position **I** (« Marche »).

Note. La fonction d'ionisation est activée automatiquement chaque fois que l'appareil est mis en marche.

4. Réglez la température et la vitesse en appuyant une fois sur les boutons de contrôle correspondants situés sur le boîtier de l'appareil.
5. Séchez les cheveux. Coiffez-les si nécessaire.
6. Mettez l'interrupteur à la position **O** (« Arrêt »).
7. Débranchez l'appareil.

Nettoyage et entretien

ATTENTION! Ne nettoyez l'appareil qu'après l'avoir débranché et laissé refroidir complètement.

Nettoyage du boîtier et des embouts. Essayez le boîtier de l'appareil et les embouts avec un chiffon doux imbibé d'eau propre, puis essuyez-les.

Nettoyage du filtre. Le filtre retient la poussière et les cheveux qui peuvent pénétrer dans l'appareil pendant l'utilisation et le stockage. Le filtre doit être nettoyé toutes les 2 à 4 semaines afin de maintenir un fonctionnement stable de l'appareil. Le filtre est nettoyé comme suit :

1. Abaissez la grille d'entrée d'air en la tirant vers le bas (voir fig. **C**).
2. Enlevez la poussière et les cheveux du filtre à l'aide d'un chiffon sec et/ou d'une brosse (voir fig. **E**).

ATTENTION ! Ne lavez pas le filtre à l'eau courante.

3. Remettez en place la grille d'entrée d'air (voir fig. **D**).

Fonction d'auto-nettoyage

Pour une description détaillée de la fonction d'auto-nettoyage, veuillez vous référer au manuel d'utilisation complet disponible sur la page web aeno.com/documents.

Dépannage

1. L'appareil ne s'allume pas. Causes possibles : une prise défectueuse ; la protection contre la surchauffe a été activée. Solution : vérifiez si la prise fonctionne bien en y branchant un autre appareil, si nécessaire, rebranchez l'appareil à une bonne prise ; débranchez l'appareil et laissez-le refroidir complètement.
2. Le débit d'air est faible. Causes possibles : objets étrangers situés dans l'embout ; la vitesse faible est sélectionnée. Solution : débranchez l'appareil, laissez-le refroidir complètement, puis retirez et nettoyez l'embout ; réglez la vitesse à l'aide du bouton de réglage de la vitesse.

ATTENTION ! Si aucune des méthodes proposées ne permet de résoudre le problème, contactez le fournisseur ou un centre de service agréé. Ne démontez pas l'appareil et ne tentez pas de le réparer vous-même.

ASBISC se réserve le droit de modifier l'appareil et d'apporter des changements et des ajouts à ce document sans notification préalable aux utilisateurs.

Période de garantie et durée de vie – 2 ans à compter de la date de vente de l'appareil dans le réseau de distribution.

Informations sur le fabricant : ASBISC Enterprises PLC, Iapetou, 1, Agios Athanasios, 4101, Limassol, Cyprus (Chypre). Fabriqué en Chine. Toutes les marques commerciales mentionnées dans le présent document sont la propriété de leurs détenteurs respectifs. La date de fabrication est indiquée sur l'emballage.

Des informations actualisées et une description détaillée de l'appareil, ainsi que des instructions de raccordement, des certificats, des informations sur les entreprises acceptant les revendications de qualité et les garanties sont disponibles sur la page web aeno.com/documents.

HRV Sušilo za kosu **AENO™** dizajnirano je za sušenje i oblikovanje kose.

Modeli: AHD0001 (E/F utikač), AHD0001-UK (G utikač).

Specifikacije

Napajanje (ulaz): 220–240 V (AC), 6,8 A, 50/60 Hz. Snaga: 1500.0 W (najviše). Brzina okretanja motora: do 110 000 o/min. Broj postavki temperature: 3. Broj radnih brzina: 3. Razina buke (na udaljenosti od 1 m): < 75 dB. Termalni senzor za zaštitu kose od pregrijavanja. Funkcija ionizacije. Funkcija samočišćenja. Zaštita uređaja od pregrijavanja. Duljina kabela za napajanje: 1,95 m. Boja: siva, crna. Materijal kućišta: ABS plastika, polikarbonat. Materijal naglavaka: poliamid 66. Dimenzije (D×Š×V): 255×98,5×76,5 mm. Uvjeti korištenja: temperatura 0...+40 °C, relativna vlažnost < 90 % (bez kondenzacije). Uvjeti skladištenja: temperatura –10...+40 °C, relativna vlažnost < 90 % (bez kondenzacije).

Paket isporuke (v. sliku **A**)

Sušilo za kosu **AENO™**, magnetski naglavak-koncentrator, magnetski naglavak-difuzor, futrola, kratki korisnički vodič.

Elementi uređaja i pribor (v. sliku **A**)

1 – magnetski naglavak-koncentrator, 2 – indikator, 3 – tipka za kontrolu brzine, 4 – tipka za kontrolu temperature, 5 – tipka za hladno puhanje, 6 – prekidač napajanja, 7 – rešetka za dovod zraka, 8 – kabel za napajanje, 9 – magnetski naglavak-difuzor, 10 – futrola.

Ograničenja i upozorenja

Ovaj uređaj nije namijenjen za korištenje od strane djece mlađe od 14 godina ili osoba sa smanjenim fizičkim, mentalnim ili duševnim sposobnostima, osim ako imaju dovoljno iskustva i znanja o tome kako koristiti uređaj i ako su pod nadzorom osobe odgovorne za sigurnost. Uređaj je namijenjen samo za kućnu uporabu. Korištenje uređaja na otvorenom je zabranjeno. **POZOR!** Nemojte koristiti u prostorima s visokom vlažnošću ili onamo gdje postoji opasnost od

Ako imate bilo kakvih pitanja ili poteškoća s korištenjem AENO™ uređaja, kontaktirajte podršku putem e-pošte support@aeno.com ili chatom uživo na aeno.com/service-and-warranty. Stručnjaci će vam pomoći da riješite problem kako ne biste gubili vrijeme da se ponovo vraćate u prodavnicu.

pada uređaja u vodu. Nemojte ispuštati ili bacati uređaj. Ne koristite uređaj koji je oštećen ili je na neki način bio u vodi. Ne ostavljajte uključeni uređaj bez nadzora. Nemojte dozvoliti djeci da se igraju s uređajem. Spojite uređaj izravno na napajanje, nemojte koristiti produžne kabele. Odspojite uređaj iz električne utičnice držeći utikač, a ne kabel za napajanje. Uvjerite se da nazivni napon i frekvencija navedeni u tehničkim podacima odgovaraju parametrima električne mreže. Uređaj dodirujte samo suhim rukama. Nemojte prekrivati rešetku za dovod zraka dok uređaj radi. Uvjerite se da kabel za napajanje nije uvrnut, savijen, nekako uklještan niti da je u dodiru s vrućim predmetima ili izvorima topline. Za čišćenje nemojte koristiti kemijske i agresivne deterdžente, abrazivne paste, proizvode koji sadrže kiseline i otapala, kao ni metalne spužve. Koristite samo originalni pribor. Detaljne informacije mogu se pronaći u cjelovitom priručniku s uputama dostupnom na aeno.com/documents.

Postavke temperature rada uređaja

Uređaj ima 3 postavke temperature za rad: hladna, topla, vruća. Trenutni način rada uređaja razlikuje se po boji indikatora (v. "Indikacija uređaja").

Radne brzine uređaja

Dostupne su 3 radne brzine uređaja: niska, srednja, visoka. Ovisno o odabranoj brzini, svjetlina indikatora se mijenja: što je veća brzina, indikator svjetli jače.





Namjena naglavaka

- Naglavak-koncentrator skuplja zrak u jedan snažan mlaz. Preporuča se za sušenje kose i oblikovanje frizura.
- Naglavak-difuzor raspodjeljuje protok zraka u više slabijih mlazova. Preporuča se za oblikovanje kovrčave i loknaste kose.

Indikacija uređaja

Status indikatora	Značenje
Svijetli plavo	Omogućen način rada uz hladnu temperaturu
Svijetlo ljubičasto	Omogućen način rada uz toplu temperaturu
Svijetli crveno	Omogućen način rada uz vruću temperaturu
Ne svijetli	Uređaj nije spojen na izvor napajanja ili je isključen

Funkcije elemenata za upravljanje uređajem

Element	Radnja	Funkcija
	Pomaknuti u položaj I	Uključivanje uređaja
	Pomaknuti u položaj O	Isključivanje uređaja
	Jedno pritiskivanje	Prebacivanje brzina uređaja
	Jedno pritiskivanje	Prebacivanje temperaturnih načina rada uređaja
	Držati pritisnuto	Uključivanje hladnog puhanja

Priprema uređaja za prvu uporabu

1. Oprezno otvorite paket i izvadite futrolu s uređajem i pribor. Izvadite uređaj iz futrole.
2. Očistite uređaj i pribor (v. "Čišćenje i održavanje").

Korištenje uređaja

1. Ako trebate koristiti naglavak, pričvrstite ga na uređaj dok ne klikne (v. sliku **B**). Uređaj se može koristiti i bez naglavaka.
2. Priključite kabel za napajanje u utičnicu.
3. Okrenite prekidač napajanja u položaj **I** ("Uključeno").

Napomena. Funkcija ionizacije se automatski aktivira svaki put kad se uređaj uključi.

4. Prilagodite temperaturu i brzinu jednim klikom na odgovarajuće kontrolne tipke na kućištu uređaja.
5. Osusite kosu. Oblikujte je ako je potrebno.
6. Pomaknite prekidač u položaj **O** ("Isključeno").
7. Odspojite uređaj iz električne mreže.

Čišćenje i održavanje

POZOR! Čistite uređaj samo nakon što je odspojen iz struje i potpuno ohlađen.

Čišćenje kućišta i naglavaka. Obrišite kućište uređaja i naglavke mekom krpom navlaženom čistom vodom, a zatim obrišite suhom.

Čišćenje filtera. Filter zadržava prašinu i dlake koje se mogu nakupiti u uređaju tijekom njegovog korištenja li čuvanja. Za održavanje stabilnog rada uređaja potrebno je očistiti filter svaka 2–4 tjedna. Očistite filter na sljedeći način:

1. Spustite rešetku za dovod zraka povlačenjem prema dolje (v. sliku **C**).
2. Uklonite prašinu i dlake s filtra suhom krpom i/ili četkom (v. sliku **E**).

POZOR! Nemokte ispirati filter pod mlazom vode.

3. Vratite rešetku za dovod zraka (v. sliku **D**).

Funkcija samočišćenja

Detaljan opis funkcije samočišćenja nalazi se u cjelovitom priručniku s uputama, dostupnom na aeno.com/documents.

Rješavanje problema

1. Uređaj se ne uključuje. Mogući uzroci: utičnica je neispravna; aktivirala se zaštita od pregrijavanja. Rješenje: provjerite ispravnost utičnice spajanjem na nju drugog uređaja, ako je potrebno, ponovno spojite uređaj na ispravnu utičnicu; isključite uređaj i ostavite da se potpuno ohladi.
2. Slab protok zraka. Mogući uzroci: nešto se zapelo u naglavku; odabrana je niska brzina rada uređaja. Rješenje: isključite uređaj, pustite da se potpuno ohladi, zatim skinite i očistite naglavak; prilagodite željenu brzinu pomoću tipke za kontrolu brzine.

POZOR! Ako niti jedna od navedenih opcija ne pomogne riješiti problem, obratite se svom dobavljaču ili ovlaštenom servisnom centru. Nemojte rastavljati uređaj niti ne pokušavajte da ga sami popravite.

ASBISC zadržava pravo modificiranja uređaja te izmjena i dopuna ovog dokumenta bez prethodne najave korisnicima.

Jamstveni i uporabni rok su 2 godine od dana prodaje uređaja preko maloprodaje.

Podaci o proizvođaču: ASBISC Enterprises PLC, Iapetou, 1, Agios Athanasios, 4101, Limassol, Cyprus (Cipar). Proizvedeno u Kini. Svi zaštitni znakovi i trgovački nazivi koji se ovdje spominju vlasništvo su njihovih vlasnika. Datum proizvodnje je naveden na pakiranju.

Aktualne informacije i detaljan opis uređaja, kao i upute za povezivanje, certifikati, informacije o tvrtkama koje primaju reklamacije glede kvaliteta i jamstvo dostupni su na aeno.com/documents.

HUN Az hajszárítót **AENO™** hajszárításra és hajformázásra tervezték.

Modellek: AHD0001 (E/F típusú dugó), AHD0001-UK (G típusú dugó).

Műszaki adatok

Tápegység (bemenet): 220–240 V (AC), 6,8 A, 50/60 Hz. Teljesítmény: 1500,0 W (max.). Motorfordulatszám: akár 110 000 fordulat/perc. Hőmérséklet fokozatok száma: 3. Sebesség módok száma: 3. Zajszint (1 m távolságban): < 75 dB. Hőérzékelő a haj túlmelegedéstől való megóvása érdekében. Ionizációs funkció. Öntisztító funkció. A készülék túlmelegedése elleni védelem. Tápkábel hossza: 1,95 m. Szín: szürke, fekete. Tok anyaga: ABS műanyag, polikarbonát. Fúvóka anyaga: poliamid 66. Méret (H×SZ×M): 255×98,5×76,5 mm. Működési feltételek: hőmérséklet 0...+40 °C, relatív páratartalom < 90 % (kondenzáció nélkül). Tárolási feltételek: hőmérséklet –10...+40 °C, relatív páratartalom < 90 % (kondenzáció nélkül).

Ellátási csomag (lásd az **A** ábrát)

Hajszárító **AENO™**, mágneses koncentrátor fúvóka, mágneses diffúzor fúvóka, zsák, gyorsindítási útmutató.

Készülékelemek és tartozékok (lásd az **A** ábrát)

1 – mágneses koncentrátor fúvóka, 2 – indikátor, 3 – sebességszabályozó gomb, 4 – hőmérsékletszabályozó gomb, 5 – hideg levegő gomb, 6 – hálózati kapcsoló, 7 – légbeömlő rács, 8 – tápkábel, 9 – mágneses diffúzor fúvóka, 10 – zsák.

Korlátozások és figyelmeztetések

A készüléket 14 év alatti gyermekek, illetve csökkent fizikai, szellemi vagy értelmi képességű személyek nem használhatják, ha nem rendelkeznek kellő tapasztalattal vagy ismeretekkel a készülék működéséről, és ha nem állnak a biztonságukért felelős személy felügyelete alatt. A készüléket kizárólag háztartási környezetben történő használatra szánták. Ne használja a készüléket kültéren. **FIGYELEM!** Ne használja olyan helyen, ahol magas a páratartalom, vagy ahol fennáll a veszélye, hogy a készülék vízbe esik. Ne ejtse le vagy dobja

Ha bármilyen kérdése vagy nehézsége merül fel az **AENO™** készülék használatával kapcsolatban, kérjük, forduljon az ügyfélszolgálatához a **support@aeno.com** e-mail címen vagy az **aeno.com/service-and-warranty** online chaten. A szakemberek segíthetnek a dolgok rendezésében, így nem kell időt és energiát pazarolnia a boltok felkeresésére.

el a készüléket. Ne használjon olyan készüléket, amely sérült vagy vízben volt. Ne hagyja a készüléket bekapcsolva felügyelet nélkül. Ne engedje meg, hogy a gyerekek a készülékkel játszanak. Csatlakoztassa a készüléket közvetlenül a hálózathoz, ne használjon hosszabbítót. A készüléket a hálózati csatlakozót a dugó, nem pedig a tápkábelt megfogva válassza le a hálózatról. Győződjön meg arról, hogy a műszaki adatokban feltüntetett névleges feszültség és frekvencia megegyezik az elektromos hálózat paramétereivel. A készüléket csak száraz kézzel kezelje. Ne takarja le a légbeömlő rácsot a készülék működése közben. Győződjön meg róla, hogy a tápkábel nincs megcsavarodva, elgörbülve, nem nyomódik semmihez, és nem érintkezik forró tárgyakkal vagy hőforrásokkal. Ne használjon vegyi vagy agresszív tisztítószereket, csiszoló pasztákat, savakat, oldószereket vagy fémszivacsokat a tisztításhoz. Csak eredeti tartozékokat használjon. Részletes információk az **aeno.com/documents** weboldalon elérhető teljes kezelési útmutatóban találhatók.

Készülék hőmérsékleti üzemmódjai

A készülék 3 hőmérsékleti üzemmóddal rendelkezik: hideg, meleg, forró. A készülék aktuális működési módja a jelzőfény színéről megkülönböztethető (lásd „Készülékjelző”).

Készülék működési sebessége

3 készüléksebesség áll rendelkezésre: alacsony, közepes, magas. A kiválasztott sebességtől függően változik a jelzőfény fényereje: minél nagyobb a sebesség, annál erősebben világít a jelzőfény.





Fűvókák hozzárendelése

- A koncentrátor fűvóka a levegőt egyetlen erőteljes sugárban gyűjti össze. Hajszáritáshoz és frizurák készítéséhez ajánlott.
- A diffúzor fűvóka a légáramot sok gyenge áramlásra osztja szét. Ajánlott a göndör és hullámos haj formázásához.

Készülékjelző

Jelző állapota	Jelentése
Kéken világít	A hideg hőmérséklet üzemmód be van kapcsolva
Lilán világít	A meleg hőmérséklet üzemmód be van kapcsolva
Pirosan világít	A forró hőmérséklet üzemmód be van kapcsolva
Nem világít	A készülék nincs csatlakoztatva a hálózathoz, vagy ki van kapcsolva

A készülék kezelőszerveinek funkciói

Elem	Akció	Funkció
	Mozgás az I pozícióba	A készülék bekapcsolása
	Mozgás az O pozícióba	A készülék kikapcsolása
	Nyomja meg egyszer	A készülék működési sebességének váltása
	Nyomja meg egyszer	A készülék hőmérsékleti üzemmódjainak váltása
	Nyomja meg és tartsa lenyomva	Hideg levegő bekapcsolása

Készülék előkészítése az első használatra

- Óvatosan nyissa ki a csomagot, és távolítsa el a tartozékokat és a zsák a készülékkel együtt. Vegye ki a készüléket a zsák.
- Tisztítsa meg a készüléket és tartozékait (lásd „Tisztítás és gondozás”).

Készülék működése

- Ha fűvóka kell használnia, kattanásig csatlakoztassa azt a készülékhez (lásd a **B** ábrát). A készülék fűvóka nélkül is használható.
- Helyezze a tápkábel dugóját a hálózati aljzatba.
- Fordítsa a hálózati kapcsolót **I** („Tartalmazza”) állásba.

Megjegyzés. Az ionizációs funkció minden egyes bekapcsoláskor automatikusan aktiválódik.

- A hőmérsékletet és a sebességet a készüléktest megfelelő vezérlőgombjainak egyszeri megnyomásával állíthatja be.
- Szárítsa meg a haját. Ha szükséges, formázza a haját.
- Fordítsa a hálózati kapcsolót **O** („Kikapcsolt”) állásba.
- Válassza le a készüléket a tápegységről.

Tisztítás és gondozás

FIGYELEM! A készüléket csak azután tisztítsa, hogy kihúzta a konnektorból, és hagyta teljesen kihűlni.

A ház és a fűvókák tisztítása. Törölje át a készüléktestet és a fűvókákat tiszta vízzel megnedvesített puha ruhával, majd törölje szárazra.

Szűrő tisztítása. A szűrő felfogja a használat és tárolás során a készülékbe kerülő port és szőrszálakat. A szűrőt 2–4 hetente kell tisztítani a készülék stabil működésének fenntartása érdekében. A szűrő tisztítása a következőképpen történik:

1. Engedje le a légbeömlő rácsot lefelé húzva (lásd a **C** ábrát).
2. Távolítsa el a port és a szőrszálakat a szűrőről egy száraz ruhával és/vagy kefével (lásd az **E** ábrát).

FIGYELEM! Ne mossa a szűrőt folyó víz alatt.

3. Szerelje be a légbeszívó rácsot a helyére (lásd a **D** ábrát).

Öntisztító funkció

Az öntisztító funkció részletes leírását az **aeno.com/documents** weboldalon elérhető teljes kezelési útmutató tartalmazza.

Hibaelhárítás

1. Az eszköz nem kapcsol be. Lehetséges okok: konnektor hibás; túlmelegedés elleni védelem kioldott. Megoldás: ellenőrizze az aljzatot egy másik készülék csatlakoztatásával, ha szükséges, csatlakoztassa újra a készüléket egy működő konnektorhoz; válassza le a készüléket a hálózatról, és hagyja teljesen kihűlni.
2. Gyenge légáramlás. Lehetséges okok: idegen tárgyak a fűvókában; alacsony kiválasztott sebesség. Megoldás: húzza ki a készüléket a konnektorból, hagyja teljesen kihűlni, majd vegye ki és tisztítsa meg a fűvókát; állítsa be a sebességet a sebességszabályozó gomb segítségével.

FIGYELEM! Ha a javasolt módszerek egyike sem segít a probléma megoldásában, forduljon a szállítójához vagy egy hivatalos szervizközponthoz. Ne szedje szét a készüléket és ne próbálja meg saját maga megjavítani.

Az ASBISC fenntartja a jogot az eszköz módosítására, valamint a jelen dokumentum módosítására és kiegészítésére a felhasználók előzetes értesítése nélkül.

Jótállási idő és élettartam – 2 év a készülék kiskereskedelmi hálózatban történő értékesítésétől számítva.

A gyártó adatai: ASBISC Enterprises PLC, Iapetou, 1, Agios Athanasios, 4101, Limassol, Cyprus (Ciprus). Kínában készült. Az ebben a dokumentumban említett valamennyi védjegy és védjegy a megfelelő tulajdonosok tulajdonát képezi. A csomagoláson feltüntetik a gyártás dátumát.

Naprakész információk és a készülék részletes leírása, valamint csatlakoztatási utasítások, tanúsítványok, a minőségi igényeket és garanciákat elfogadó vállalatokra vonatkozó információk az **aeno.com/documents** oldalon található.

HVE AENO™ վարսահարդարիչը նախատեսված է մազերի չորացման և հարդարման համար: **Տողելներ.** AHD0001 (E/F տիպի խորոց), AHD0001-UK (G տիպի խորոց):

Տեխնիկական բնութագրեր

Էլեկտրոնունուցումը (մուտք). 220–240 Վ (AC), 6,8 Ա, 50/60 Հց: Հզորությունը՝ 1500,0 Վտ (առավ.)։ Շարժիչի պտտման արագությունը՝ մինչև 110 000 պտ/րոպ: Ջերմաստիճանի ռեժիմների քանակը՝ 3: Արագության ռեժիմների քանակը՝ 3: Աղմուկի մակարդակը (1 մ հեռավորության վրա)՝ < 75 դԲ: Ջերմային սենսոր մազերը գերտաքացու միջ պաշտպանելու համար: Իոնացման գործառույթը: Իներմաքրման գործառույթը: Սարքի պաշտպանությունը գերտաքացու միջ: Հոսանքի մալուխի երկարությունը՝ 1,95 մ: Գույնը՝ մոխրագույն, սև: Պատյանի նյութը՝ ԱՐՄ պլաստիկ, պոլիկարբոնատ: Գլխադիրների նյութը՝ պոլիամիդ 66: Չափը (Ե×Ա×Բ)՝ 255×98,5×76,5 մմ: Շահագործման պայմանները. ջերմաստիճանը 0...+40 °С, հարաբերական խոնավությունը < 90 % (առանց խտացման): Պահման պայմանները. ջերմաստիճանը -10...+40 °С, հարաբերական խոնավությունը < 90 % (առանց խտացման):

Առաքման բովանդակությունը (տես նկ. А)

AENO™ վարսահարդարիչ, մազնիսական գլխադիր կոնցենտրատոր, մազնիսական գլխադիր դիֆուզոր, պատյան, օգտագործողի կարճ ուղեցույց:

Սարքի տարրերը և բաղադրիչները (տես նկ. А)

1 – մազնիսական գլխադիր կոնցենտրատոր, 2 – ցուցիչ, 3 – արագության կառավարման կոճակ, 4 – ջերմաստիճանի կառավարման կոճակ, 5 – սառը փչման կոճակ, 6 – հոսանքի անջատիչ, 7 – օդակլանիչի վանդականաղ, 8 – հոսանքի մալուխ, 9 – մազնիսական գլխադիր դիֆուզոր, 10 – պատյան:

Մահմանափակումներ և զգուշացումներ

Սարքը նախատեսված չէ մինչև 14 տարեկան երեխաների կամ ֆիզիկական, հոգեկան կամ մտավոր հաշմանդամություն ունեցող անձանց օգտագործման համար, եթե նրանք չունեն բավարար փորձ կամ գիտելիքներ սարքի շահագործման վերաբերյալ, և եթե նրանք չեն գտնվում իրենց անվտանգության համար պատասխանատու անձի հսկողության ներքո: Սարքը նախատեսված է միայն կենցաղային պայմաններում օգտագործելու համար: Արգելվում է սարքը դրսում օգտագործել: **ՈՒՇԱՎՐՈՒԹՅՈՒՆ:** Մի օգտագործեք բարձր

Եթե AENO™ սարքի օգտագործման հետ կապված հարցեր կամ դժվարություններ են ծագել, խնդրում ենք կապվել աջակցության ծառայության հետ **support@aeno.com** էլեկտրոնային փոստով կամ **aeno.com/service-and-warranty** հասցեով առգանց չատում: Մասնագետները կօգնեն Ձեզ պարզել դա, և Ձեզ հարկավոր չի լինի ժամանակ և քանք ծախսել խանութ այցելելու վրա:

խոնավություն ունեցող վայրերում կամ այն վայրերում, որտեղ կա սարքի ջրի մեջ ընկնելու վտանգ: Մի գցեք և մի նետեք սարքը: Մի օգտագործեք վնասված կամ ջրի մեջ եղած սարքը: Միացված սարքը մի թողեք առանց հսկողության: Թույլ մի տվեք երեխաներին խաղալ սարքի հետ: Սարքը ուղղակիորեն միացրեք էլեկտրոցանցին, մի օգտագործեք երկարացման լարեր: Սարքը անջատեք էլեկտրոցանցից՝ բռնելով խրոցից, այլ ոչ թե հոսանքի մալուխից: Համոզվեք, որ տեխնիկական բնութագրերում նշված անվանական լարումը և համախառնականությունը համապատասխանում են էլեկտրոցանցի պարամետրերին: Սարքի հետ աշխատեք միայն չոր ձեռքերով: Սարքի աշխատանքի ընթացքում մի փակեք օդակլանիչի վանդակաճաղը: Համոզվեք, որ հոսանքի մալուխը չի ոլորվել, չի ծռվել, չի սեղմվել ինչ-որ բանով, չի շփվել տաք առարկաների և ջերմության աղբյուրների հետ: Մարման համար մի օգտագործեք քիմիական և ագրեսիվ լվացող միջոցներ, հղկող մածուկներ, թթուներ և լուծիչներ պարունակող միջոցներ, ինչպես նաև մետաղական սպունգեր: Օգտագործեք միայն բնօրինակ բաղադրիչներ: Մանրամասն տեղեկություններ կարելի է գտնել շահագործման ամբողջական ուղեցույցում, որը հասանելի է aeno.com/documents կայքում:

Սարքի ջերմաստիճանի ռեժիմները

Սարքն ունի 3 ջերմաստիճանային ռեժիմ՝ սառը, գոլ, տաք: Սարքի աշխատանքի ընթացիկ ռեժիմը կարելի է տարբերակել ցուցիչի գույնով (տես «Սարքի ինդիկացիա»):

Սարքի աշխատանքի արագությունները

Հասանելի են սարքի աշխատանքի 3 արագություններ՝ ցածր, միջին, բարձր: Ցուցիչի պայծառությունը փոխվում է կախված ընտրված արագությունից, որքան բարձր է արագությունը, այնքան ավելի վառ են ցուցիչի լույսերը:





Գլխադիրների նպատակը

- Կոնցենտրատոր գլխադիրը օդը հավաքում է մեկ հզոր հոսքի մեջ: Խորհուրդ է տրվում մազերի չորացման և հարդարման համար:
- Դիֆուզոր գլխադիրը օդի հոսքը բաշխում է բազմաթիվ թույլ հոսքերի մեջ: Առաջարկվում է գանգուր և խուճուճ մազերի հարդարման համար:

Ցուցիչի ինդիկացիա

Ցուցիչի վիճակը	Իմաստը
Վառվում է կապույտ գույնով	Միացված է սառը ջերմաստիճանի ռեժիմը
Վառվում է մանուշակագույն գույնով	Միացված է գոլ ջերմաստիճանի ռեժիմը
Վառվում է կարմիր գույնով	Միացված է տաք ջերմաստիճանի ռեժիմը
Զի վառվում	Սարքը միացված չէ էլեկտրոցանցին կամ անջատված է

Մարքի կառավարման գործառույթները

Տարր	Գործողություն	Գործառույթ
	Տեղափոխել I դիրքին	Մարքի միացումը
	Տեղափոխել O դիրքին	Մարքի անջատումը
	Մեղմել մեկ անգամ	Մարքի արագության փոփոխելը
	Մեղմել մեկ անգամ	Մարքի ջերմաստիճանի ռեժիմների փոփոխելը
	Մեղմել և պահել	Մառը օդի փչման միացումը

Մարքի նախապատրաստումը առաջին օգտագործման համար

1. Չգուշորեն բացեք փաթեթավորումը և դրանից հանեք սարքով և բաղադրիչներով պատյանը: Մարքը հանեք պատյանից:
2. Մարքեր սարքը և բաղադրիչները (տես «Մաքրում և խնամք»):

Մարքի շահագործումը

1. Եթե անհրաժեշտ է օգտագործել գլխադիրը, կցեք այն սարքին մինչև չխկոցը (տես նկ. **B**): Մարքը կարելի է օգտագործել նաև առանց գլխադիրի:
2. Միացրեք հոսանքի լարը հոսանքի վարդակից:
3. Հոսանքի անջատիչը տեղափոխեք **I** դիրքին («Միացված է»):

Նշում: Ամեն անգամ սարքը միացնելիս իրնացման ֆունկցիան ավտոմատ կերպով ակտիվանում է:

4. Ջերմաստիճանը և արագությունը կարգավորեք սարքի պատյանի վրայի համապատասխան կառավարման կոճակների մեկական սեղմումով:
5. Չորացրեք մազերը: Անհրաժեշտության դեպքում հարդարեք դրանք:
6. Անջատիչը տեղափոխեք **O** դիրքին («Անջատված է»):
7. Անջատեք սարքը էլեկտրական ցանցից:

Մաքրում և խնամք

ՈՒՇԱԳՐՈՒԹՅՈՒՆ Մարքը մաքրեք միայն էլեկտրոցանցից անջատելուց և ամբողջովին սառչելուց հետո:

Պատյանի և գլխադիրների մաքրումը: Մրբեք սարքի պատյանը և գլխադիրները մաքուր ջրի մեջ թրջած փափուկ կտորով, այնուհետև չորացրեք:

Ֆիլտրի մաքրումը: Ֆիլտրը հավաքում է փոշին և մազերը, որոնք կարող են ընկնել սարքի մեջ աշխատելու և պահման ընթացքում: Սարքի կայուն աշխատանքը ապահովելու համար անհրաժեշտ է ֆիլտրը մաքրել 2–4 շաբաթը մեկ անգամ: Ֆիլտրի մաքրումը կատարվում է հետևյալ կերպ.

1. Օդակլանիչի վանդակաճաղն իջեցրե՛ք՝ այն ներքև քաշելով (տես նկ. **C**):
2. Չոր անձեռոցիկի (կամ) խոզանակի օգնությամբ հեռացրե՛ք ֆիլտրի վրայի փոշին և մազերը (տես նկ. **E**):

ՈՒՇԱԿՐՈՒԹՅՈՒՆ Արգելվում է ֆիլտրը լվանալ հոսող ջրի տակ:

3. Տեղադրե՛ք օդակլանիչի վանդակաճաղը իր տեղում (տես նկ. **D**):

Ինքնամաքման գործառնություն

Ինքնամաքման գործառնություն մանրամասն նկարագրությունը ներկայացված է շահագործման ամբողջական հրահանգների ուղեցույցում, որը հասանելի է aeno.com/documents կայքում:

Հնարավոր անսարքությունների վերացում

1. Սարքը չի միանում: Հնարավոր պատճառները. վարդակը անսարք է; գերտաքացումից պաշտպանությունը միացել է: Լուծում. ստուգե՛ք վարդակի սարքինությունը՝ դրան միացնելով մեկ այլ սարք, անհրաժեշտության դեպքում սարքը միացրե՛ք սարքին վարդակից; անջատե՛ք սարքը էլեկտրոցանցից և թողե՛ք, որ ամբողջովին սառչի:
2. Օդի թույլ հոսք: Հնարավոր պատճառներ. գլխադիրում օտար առարկաների առկայություն: ընտրված է սարքի ցածր արագություն: Լուծում. սարքը անջատե՛ք էլեկտրոցանցից, թույլ տվե՛ք, որ այն ամբողջովին սառչի, ապա հանե՛ք և մաքրե՛ք գլխադիրը; արագության կառավարման կոճակի օգնությամբ կարգավորե՛ք ցանկալի արագությունը:

ՈՒՇԱԿՐՈՒԹՅՈՒՆ Եթե առաջարկվող մեթոդներին ոչ մեկը չօգնեն լուծել խնդիրը, դիմե՛ք ձեր մատակարարին կամ լիազորված սպասարկման կենտրոնին: Մի ապամոտաժեք սարքը և մի փորձե՛ք վերանորոգել այն ինքնուրույն:

ASBISC ընկերությունը իրեն իրավունք է վերապահում փոփոխել սարքը և փոփոխություններ և լրացումներ մտցնել այս փաստաթղթում՝ առանց օգտատերերին նախապես տեղեկացնելու:

Երաշխիքային ժամկետը և ծառայության ժամկետը – 2 տարի մանրամասն ցանցում սարքի վաճառքի օրվանից: Տեղեկություններ արտադրողի մասին. ASBISC Enterprises PLC, Iapetou, 1, Agios Athanasios, 4101, Limassol, Cyprus (Կիպրոս): Արտադրված է Չինաստանում: Այստեղ նշված բոլոր ապաներային նշաններն ու ֆիրմային անվանումները իրենց համապատասխան սեփականատերերի սեփականությունն են: Արտադրության ամսաթիվը նշված է փաթեթավորման վրա:

Սարքի արդի տեղեկությունները և մանրամասն նկարագրությունը, ինչպես նաև միացման հրահանգները, հավաստագրերը, որակի և երաշխիքի վերաբերյալ պահանջներ ընդունող ընկերությունների մասին տեղեկությունները հասանելի են ներքեռնման համար aeno.com/documents հղյու մով:

ITA L'asciugacapelli **AENO™** è progettato per asciugare e acconciare i capelli.

Modelli: AHD0001 (spina tipo E/F), AHD0001-UK (spina tipo G).

Specifiche tecniche

Alimentazione (ingresso): 220–240 V (AC), 6,8 A, 50/60 Hz. Potenza: 1500,0 W (max.). Velocità del motore: fino a 110 000 giri/min. Numero di impostazioni della temperatura: 3. Numero di velocità operative: 3. Livello di rumore (a 1 m di distanza): < 75 dB. Sensore termico per proteggere i capelli dal surriscaldamento. Funzione di ionizzazione. Funzione di autopulizia. Proteggere il dispositivo dal surriscaldamento. Lunghezza del cavo di alimentazione: 1,95 m. Colore: grigio, nero. Materiale del corpo: plastica ABS, policarbonato. Materiale dell'ugello: poliammide 66. Dimensioni (L×L×A): 255×98,5×76,5 mm. Condizioni operative: temperatura 0...+40 °C, umidità relativa < 90 % (senza condensa). Condizioni di stoccaggio: temperatura -10...+40 °C, umidità relativa < 90 % (senza condensa).

Scopo di fornitura (vedi fig. A)

AENO™ asciugacapelli, ugello-concentratore magnetico, ugello-diffusore magnetico, custodia, guida rapida.

Elementi e accessori del dispositivo (vedi fig. A)

1 – ugello-concentratore magnetico, 2 – indicatore, 3 – pulsante di regolazione della velocità, 4 – pulsante di regolazione della temperatura, 5 – pulsante di soffio freddo, 6 – interruttore di alimentazione, 7 – griglia di aspirazione dell'aria, 8 – cavo di alimentazione, 9 – ugello-diffusore magnetico, 10 – custodia.

Restrizioni e avvertenze

Il dispositivo non è destinato all'uso da parte di bambini di età inferiore ai 14 anni o di persone con ridotte capacità fisiche, mentali o intellettuali se non hanno maturato un'esperienza o una conoscenza sufficiente del suo funzionamento, e se non sono sotto la supervisione di una persona responsabile della loro sicurezza. Il dispositivo è destinato esclusivamente all'uso domestico. Non utilizzare il dispositivo all'aperto. **ATTENZIONE!** Non utilizzare in aree con elevata umidità

In caso di domande o difficoltà nell'uso del dispositivo **AENO™**, contattare il team di assistenza via e-mail all'indirizzo **support@aeno.com** o tramite chat online all'indirizzo **aeno.com/service-and-warranty**. Gli specialisti ti aiuteranno a capirlo e non dovrai perdere tempo e fatica visitando il negozio.

o dove vi è il rischio di far cadere il dispositivo in acqua. Non far cadere o lanciare il dispositivo. Non utilizzare un dispositivo danneggiato o che è stato immerso nell'acqua. Non lasciare il dispositivo acceso incustodito. Non permettere ai bambini di giocare con il dispositivo. Collegare il dispositivo direttamente alla rete elettrica, senza utilizzare prolunghe. Scollegare il dispositivo dalla rete elettrica tenendo la spina, non il cavo di alimentazione. Assicurarsi che la tensione e la frequenza nominali indicate nelle specifiche tecniche corrispondano alla rete di alimentazione. Utilizzare il dispositivo solo con le mani asciutte. Non coprire la griglia di aspirazione dell'aria quando il dispositivo è in funzione. Assicurarsi che il cavo di alimentazione non sia attorcigliato, piegato, premuto contro qualcosa o a contatto con oggetti caldi o fonti di calore. Per la pulizia non utilizzare detergenti chimici o aggressivi, paste abrasive, acidi, solventi o spugne metalliche. Utilizzare solo accessori originali. Informazioni dettagliate sono contenute nel manuale operativo completo disponibile alla pagina web aeno.com/documents.

Modalità di temperatura del dispositivo

Il dispositivo dispone di 3 modalità di temperatura: fredda, tiepida e calda. La modalità operativa attuale del dispositivo si distingue dal colore dell'indicatore (vedi "Indicazione del dispositivo").

Velocità del dispositivo

Sono disponibili 3 velocità del dispositivo: bassa, media e alta. A seconda della velocità selezionata, la luminosità dell'indicatore cambia: più alta è la velocità, più luminoso è l'indicatore.



Assegnazione degli ugelli

- L'ugello-concentratore raccoglie l'aria in un unico potente flusso. Consigliato per asciugare e modellare i capelli.
- L'ugello-diffusore distribuisce il flusso d'aria in tanti deboli flussi. Consigliato per lo styling dei capelli ricci e crespi.

Indicazione del dispositivo

Stato dell'indicatore	Valore
On (blu)	La modalità di temperatura fredda è attivata
On (viola)	La modalità di temperatura calda è attivata
On (rosso)	La modalità di temperatura calda è attivata
Off	Il dispositivo non è collegato alla rete elettrica o è spento

Funzioni di controllo del dispositivo

Elemento	Azione	Funzione
	Passare alla posizione I	Accensione del dispositivo
	Passare alla posizione O	Spegnimento del dispositivo
	Premere una volta	Commutazione delle velocità di funzionamento del dispositivo
	Premere una volta	Commutazione delle modalità di temperatura del dispositivo
	Tenere premuto	Attivazione di soffio freddo

Preparazione del dispositivo per il primo utilizzo

1. Aprire con cura la confezione e rimuovere la custodia del dispositivo e gli accessori. Rimuovere il dispositivo dalla custodia.
2. Pulire il dispositivo e i suoi accessori (vedi "Pulizia e manutenzione").

Uso del dispositivo

1. Se si utilizza un ugello, fissarlo al dispositivo finché non scatta in posizione (vedi fig. **B**). Il dispositivo può essere utilizzato anche senza l'ugello.
2. Inserire la spina del cavo di alimentazione in una presa di corrente.
3. Portare l'interruttore di alimentazione in posizione **I** ("On").

Nota. La funzione di ionizzazione si attiva automaticamente a ogni accensione del dispositivo.

4. Impostare la temperatura e la velocità premendo singolarmente i pulsanti di regolazione corrispondenti sul corpo del dispositivo.
5. Asciugare i capelli. Se necessario, impilateli.
6. Portare l'interruttore in posizione **O** ("Off").
7. Scollegare il dispositivo dall'alimentazione.

Pulizia e manutenzione

ATTENZIONE! Non pulire il dispositivo finché non è stato scollegato dall'alimentazione e non si è raffreddato completamente.

Pulizia del corpo e degli ugelli. Pulire il corpo del dispositivo e gli ugelli con un panno morbido inumidito con acqua pulita, quindi asciugare.

Pulizia del filtro. Il filtro trattiene la polvere e i capelli che possono penetrare nel dispositivo durante l'uso e lo stoccaggio. Il filtro deve essere pulito ogni 2–4 settimane per mantenere un funzionamento stabile del dispositivo. Il filtro viene pulito come segue:

1. Abbassare la griglia di aspirazione dell'aria tirandola verso il basso (vedi fig. C).
2. Rimuovere polvere e peli dal filtro con un panno e/o una spazzola asciutti (vedi fig. E).

ATTENZIONE! Non lavare il filtro sotto l'acqua corrente.

3. Riposizionare la griglia di aspirazione dell'aria (vedi fig. D).

Funzione di autopulizia

Per una descrizione dettagliata della funzione di autopulizia, consultare le istruzioni per l'uso complete disponibili alla pagina web aeno.com/documents.

Risoluzione dei problemi

1. Il dispositivo non si accende. Possibili cause: presa difettosa; protezione da surriscaldamento intervenuta. Soluzione: verificare la presa collegando un altro dispositivo alla presa, se necessario ricollegare il dispositivo alla presa corretta; scollegare il dispositivo dalla rete elettrica e lasciarlo raffreddare completamente.
2. Flusso d'aria è debole. Possibili cause: corpi estranei nell'ugello; bassa velocità è selezionata. Soluzione: scollegare il dispositivo, lasciarlo raffreddare completamente, quindi rimuovere e pulire l'ugello; regolare la velocità utilizzando il pulsante di regolazione della velocità.

ATTENZIONE! Se nessuno dei metodi suggeriti aiuta a risolvere il problema, contattare il fornitore o un centro di assistenza autorizzato. Non smontare o tentare di riparare il dispositivo da soli.

ASBISC si riserva il diritto di modificare il dispositivo e di apportare modifiche e integrazioni al presente documento senza preavviso agli utenti.

Periodo di garanzia e durata del servizio – 2 anni dalla data di vendita del dispositivo nella rete di vendita al dettaglio.

Informazioni sul produttore: ASBISC Enterprises PLC, Iapetou, 1, Agios Athanasios, 4101, Limassol, Cyprus (Cipro). Prodotto in Cina. Tutti i marchi e le marche commerciali citati in questo documento sono di proprietà dei rispettivi titolari. La data di produzione è indicata sulla confezione.

Informazioni aggiornate e una descrizione dettagliata del dispositivo, nonché istruzioni per il collegamento, certificati, informazioni sulle aziende che accettano richieste di qualità e garanzie sono disponibili su aeno.com/documents.

KAT ფენი **AENO™** განკუთვნილია თმის გასაშრობად და ვარცხნილობის დასაყენებლად.

მოდელები: AHD0001 (E/F ტიპის ჩანგალი), AHD0001-UK (G ტიპის ჩანგალი).

ტექნიკური მახასიათებლები

ელექტროკვება (შემავალი): 220–240 ვ (AC), 6,8 ა, 50/60 ჰც. სიმძლავრე: 1500,0 ვტ (მაქს.). ძრავის ბრუნვის სიჩქარე: 110 000 ბრ/წთ-მდე. ტემპერატურული რეჟიმების რაოდენობა: 3. მუშაობის სიჩქარეთა რაოდენობა: 3. ხმაურის დონე (I მ-ის მანძილზე): < 75 დბ. თერმოსენსორი თმის დასაცავად გადახურებისგან. იონიზაციის ფუნქცია. თვითგასუფთავების ფუნქცია. მოწყობილობის დაცვა გადახურებისგან. კვების კაბელის სიგრძე: 1,95 მ. ფერი: რუხი, შავი. კორპუსის მასალა: აბს-პლასტიკი, პოლიკარბონატი. საცემების მასალა: პოლიამიდი 66. ზომა (სიგრძე×სიგანე×სიმაღლე): 255×98,5×76,5 მმ. გამოყენების პირობები: ტემპერატურა 0...+40 °C, ფარდობითი ტენიანობა < 90 % (კონდენსატის წარმოქმნის გარეშე). შენახვის პირობები: ტემპერატურა -10...+40 °C, ფარდობითი ტენიანობა < 90 % (კონდენსატის წარმოქმნის გარეშე).

მიწოდების კომპლექტი (იხ. ნახ. A)

ფენი **AENO™**, მაგნიტური საცმი-კონცენტრატორი, მაგნიტური საცმი-დიფუზორი, შალითა, მომხმარებლის მოკლე სახელმძღვანელო.

მოწყობილობის ელემენტები და მკომპლექტები ნაწილები (იხ. ნახ. A)

1 – მაგნიტური საცმი-კონცენტრატორი, 2 – ინდიკატორი, 3 – სიჩქარის მართვის ღილაკი, 4 – ტემპერატურის მართვის ღილაკი, 5 – ცივი დაბერვის ღილაკი, 6 – კვების გადამრთველი, 7 – ჰაერის შესასვლელი ცხური, 8 – კვების კაბელი, 9 – მაგნიტური საცმი-დიფუზორი, 10 – შალითა.

შეზღუდვები და გაფრთხილებები

მოწყობილობა არ არის განკუთვნილი 14 წლის ასაკამდე ბავშვების ან შეზღუდული ფიზიკური, ფსიქიკური ან გონებრივი უნარების მქონე პირთა მიერ გამოსაყენებლად.

თუ გაგიჩნდათ რაიმე შეკითხვები ან სირთულეები **AENO™** მოწყობილობის გამოყენებისას, გთხოვთ, დაუკავშირდით მხარდაჭერის სამსახურს ელექტრონული ფოსტით **support@aeno.com** ან ონლაინ-ჩატით ვებ-გვერდზე **aeno.com/service-and-warranty**. სპეციალისტები დაგეხმარებიან საქმის ვითარების გარკვევაში და არ დაგპირდებით დროის და ძალისხმევის დახარჯვა მაღაზიაში მისასვლელად.

თუ მათ არ აქვთ მოწყობილობის ექსპლუატაციის საკმარისი გამოცდილება ან ცოდნა და თუ ისინი არ იმყოფებიან მათ უსაფრთხოებაზე პასუხისმგებელი პირის კონტროლის ქვეშ. მოწყობილობა განკუთვნილია მხოლოდ საყოფაცხოვრებო პირობებში გამოსაყენებლად. მოწყობილობის გამოყენება გარეთ აკრძალულია. **ყურადღება!** არ გამოიყენოთ მაღალი ტენიანობის მქონე ადგილებში ან იმ ადგილებში, სადაც არსებობს მოწყობილობის წყალში ჩავარდნის რისკი. არ დაგივარდეთ და არ დააგდოთ მოწყობილობა. არ გამოიყენოთ დაზიანებული ან წყალში მოხვედრილი მოწყობილობა. არ დატოვოთ უყურადღებოდ ჩართული მოწყობილობა. არ დაუშვათ ბავშვებს მოწყობილობით თამაში. ჩართეთ მოწყობილობა ელექტროქსელში პირდაპირ, არ გამოიყენოთ დამაგრძელებლები. გამოაერთეთ მოწყობილობა ქსელიდან ისე, რომ ხელი გეჭიროთ შტეფსელზე და არა კვების კაბელზე. დარწმუნდით, რომ ტექნიკურ მახასიათებლებში მითითებული ნომინალური ძაბვა და სიხშირე შეესაბამება ელექტროქსელის პარამეტრებს. მოწყობილობის გამოყენებისას ხელები შშრალი უნდა იყოს. მოწყობილობის მუშაობისას არ დახუროთ ჰაერის შესასვლელი ცხური. მიაქციეთ ყურადღება, რომ კვების კაბელი არ გადაიგრიხოს, არ გადაიღუნოს, არ მოექცეს რაიმე სიმძიმის ქვეშ, არ შეეხოს ცხელ საგნებს და სითბოს წყაროებს. გასაწმენდად ნუ გამოიყენებთ ქიმიურ და აგრესიულ სარეცხ საშუალებებს, აბრაზიულ პასტებს, საშუალებებს რომლებიც შეიცავენ მჟავებსა და გამხსნელებს, აგრეთვე მეტალის დრუბლებს. გამოიყენეთ მხოლოდ ორიგინალური მაკომპლექტებული ნაწილები. დაწვრილებითი ინფორმაცია შეიძლება მოძებნოთ ექსპლუატაციის სრულ სახელმძღვანელოში, რომელიც ხელმისაწვდომია ვებ-გვერდზე aeno.com/documents.

მოწყობილობის ტემპერატურული რეჟიმები

მოწყობილობას აქვს 3 ტემპერატურული რეჟიმი: ცივი, თბილი, ცხელი. მოწყობილობის მუშაობის მიმდინარე რეჟიმის გამოცნობა შეიძლება ინდიკატორის ფერით (იხ. "მოწყობილობის ინდიკაცია").

მოწყობილობის მუშაობის სიჩქარეები

ხელმისაწვდომია მოწყობილობის მუშაობის 3 სიჩქარე: დაბალი, საშუალო, მაღალი. შერჩეული სიჩქარის მიხედვით იცვლება ინდიკატორის სიკაშკაშე: რაც უფრო მაღალია სიჩქარე, მით უფრო მკვეთრად ანათებს ინდიკატორი.





საცემების დანიშნულება

- საცმი-კონცენტრატორი აგროვებს ჰაერს ერთ მძლავრ ნაკადში. რეკომენდირებულია თმის გასაშრობად და ვარცხნილობის შესაქმნელად.
- საცმი-დიფუზორი ყოფს ჰაერის ნაკადს მრავალ სუსტ ნაკადად. რეკომენდებულია ხვეული და ტალღოვანი თმის ვარცხნილობისთვის.

მოწყობილობის ინდიკაცია

ინდიკატორის მდგომარეობა	მნიშვნელობა
ანათებს ლურჯად	ჩართულია ცივი ტემპერატურული რეჟიმი
ანათებს იისფრად	ჩართულია თბილი ტემპერატურული რეჟიმი
ანათებს წითლად	ჩართულია ცხელი ტემპერატურული რეჟიმი
არ ანათებს	მოწყობილობა არ არის მიერთებული ელექტროქსელთან ან გამორთულია

მოწყობილობის მართვის ელემენტების ფუნქციები

ელემენტი	მოქმედება	ფუნქცია
	გადაყვანა პოზიციაში I	მოწყობილობის ჩართვა
	გადაყვანა პოზიციაში O	მოწყობილობის გამორთვა
	ერთხელ დაჭერა	მოწყობილობის მუშაობის სიჩქარეების გადართვა
	ერთხელ დაჭერა	მოწყობილობის ტემპერატურული რეჟიმების გადართვა
	ხანგრძლივად დააჭირეთ	ცივი დაბერვის ჩართვა

მოწყობილობის მომზადება პირველი გამოყენებისთვის

1. ფრთხილად გახსენით შეფუთვა და ამოიღეთ შალითა მოწყობილობით და მაკომპლექტბელი ნაწილებით. ამოიღეთ მოწყობილობა შალითიდან.
2. გაწმინდეთ მოწყობილობა და მაკომპლექტბელი ნაწილები (იხ. "გაწმენდა და მოვლა").

მოწყობილობის ექსპლუატაცია

1. თუ საჭიროა საცმის გამოყენება, მიაერთეთ ის მოწყობილობასთან დაწკაპუნებამდე (იხ. ნახ. **B**). მოწყობილობის გამოყენება შეიძლება საცმის გარეშე.
2. შეაერთეთ დენის კაბელი დენის განყოფილებაში.
3. გადაიყვანეთ კვების გადამრთველი მდგომარეობაში **I** ("ჩართულია").

შენიშვნა. იონიზაციის ფუნქციის გააქტიურება ხდება ავტომატურად მოწყობილობის ყოველი ჩართვისას.

4. დააყენეთ ტემპერატურა და სიჩქარე მოწყობილობის კორპუსზე განლაგებულ მართვის შესაბამის ღილაკებზე ერთეული დაჭერებით.
5. გაიმრეთ თმა. დაივარცხნეთ, თუ ეს აუცილებელია.
6. გადაიყვანეთ გადამრთველი მდგომარეობაში **O** ("გამორთულია").
7. გამორთეთ მოწყობილობა ელექტროქსელიდან.

გაწმენდა და მოვლა

ყურადღება! გაწმენდა შეასრულეთ მხოლოდ მოწყობილობის ელექტროქსელიდან გამოერთების და მისი სრულად გაგრილების შემდეგ.

კორპუსისა და საცმების გაწმენდა. გაწმინდეთ მოწყობილობის კორპუსი და საცმები სუფთა წყალში დასველებული რბილი ქსოვილით და შემდეგ გააშშრალებთ.

ფილტრის გაწმენდა. ფილტრი აკავებს მტკვრს და თმებს, რომლებიც შეიძლება მოხვდნენ მოწყობილობაში მისი ექსპლუატაციის და შენახვის დროს. მოწყობილობის სტაბილურად მუშაობისთვის ფილტრი უნდა გაიწმინდოს 2–4 კვირაში ერთხელ. ფილტრის გაწმენდა ხდება შემდეგნაირად:

1. ჩამოსწიეთ ჰაერის შემოსასვლელი ცხაური (იხ. ნახ. **C**).
2. მოაცილეთ ფილტრიდან მტკვრი და თმები მშრალი ხელსახოცის და/ან ჯაგრისის მეშვეობით (იხ. ნახ. **E**).

ყურადღება! აკრძალულია ფილტრის გარეცხვა წყლის ნაკადის ქვეშ.

3. დააყენეთ ჰაერის შემოსასვლელი ცხაური თავის ადგილზე (იხ. ნახ. **D**).

თვითგაწმენდის ფუნქცია

თვითგაწმენდის ფუნქციის დაწვრილებითი აღწერა მოყვანილია ექსპლუატაციის სრულ სახელმძღვანელოში, რომელიც ხელმისაწვდომია ვებ-გვერდზე aeno.com/documents.

შესაძლო გაუმართაობების აღმოფხვრა

1. მოწყობილობა არ ირთვება. შესაძლო მიზეზები: როზეტი დაზიანებულია, ჩაირთო გადახურებისგან დაცვა. პრობლემის გადაჭრა: შეამოწმეთ როზეტის გამართულობა მასთან სხვა მოწყობილობის მიერთების გზით, საჭიროების შემთხვევაში მიუერთეთ მოწყობილობა გამართულ როზეტს; გამოაერთეთ მოწყობილობა ელექტროქსელიდან და აცალეთ სრულად გაგრილება.
2. ჰაერის სუსტი ნაკადი. შესაძლო მიზეზები: საცმში გარეშე საგნების არსებობა; არჩეულია მოწყობილობის მუშაობის დაბალი სიჩქარე. პრობლემის გადაჭრა: გამოაერთეთ მოწყობილობა ელექტროქსელიდან, აცალეთ სრულად გაგრილება, შემდეგ მოხსენით და გაწმინდეთ საცმი; აირჩიეთ საჭირო სიჩქარე სიჩქარის მართვის ღილაკის მეშვეობით.

ყურადღება! თუ ვერც ერთმა შემოთავაზებულმა ხერხმა ვერ გადაჭრა პრობლემა, მიმართეთ მომწოდებელს ან ავტორიზებულ სერვის ცენტრს. ნუ დაშლით მოწყობილობას და ნუ ეცდებით მის დამოუკიდებლად შეკეთებას.

კომპანია ASBISC-ი იტოვებს მოწყობილობის მოდიფიცირების და აღნიშნულ დოკუმენტში ცვლილებების და დამატებების შეტანის უფლებას მომხმარებელთა წინასწარი შეტყობინების გარეშე.

საგარანტიო ვადა და მუშაობის ვადა – 2 წელი საცალო ქსელში მოწყობილობის გაყიდვის თარიღიდან.

ინფორმაცია მწარმოებლის შესახებ: ASBISC Enterprises PLC, Iapetou, 1, Agios Athanasios, 4101, Limassol, Cyprus (კვიპროსი). დამზადებულია ჩინეთში. წინამდებარე დოკუმენტში ნახსენები ყველა სასაქონლო ნიშანი და სასაქონლო მარკები მათი შესაბამისი მფლობელების საკუთრებაა. შეფუთვაზე მითითებულია წარმოების თარიღი.

აქტუალური მონაცემები მოწყობილობის შესახებ და მისი დაწვრილებითი აღწერა, აგრეთვე ჩართვის ინსტრუქცია, სერტიფიკატები, ინფორმაცია ხარისხისა და გარანტიების თაობაზე პრეტენზიების მიმღები კომპანიების შესახებ ხელისაწვდომია ჩამოსატვირთად ბმულზე aeno.com/documents.

KAZ Шаш кептіргіш **AENO™** шашты кептіру және сәндеуге арналған.

Модельдер: AHD0001 (E/F типті аша), AHD0001-UK (G типті аша).

Техникалық сипаттама

Қуат көзі (кіріс): 220–240 В (AC), 6,8 А, 50/60 Гц. Қуаты: 1500,0 Вт (макс).
Мотордың айналу жылдамдығы: 110 000 айн/мин дейін. Температураны реттеу режимдерінің саны: 3. Жылдамдықтар саны: 3. Шу деңгейі (1 м қашықтықта): < 75 дБ. Шашты қызып кетуден қорғайтын термиялық сенсор. Иондану функциясы. Өзін-өзі тазалау функциясы. Құрылғыны қызып кетуден қорғайды. Қуат кабелінің ұзындығы: 1,95 м. Түсі: сұр, қара. Корпус материалы: АБС пластик, поликарбонат. Саптана материалы: полиамид 66. Өлшемі (Ұ×Е×Б): 255×98,5×76,5 мм. Пайдалану шарттары: температура 0...+40 °С, салыстырмалы ылғалдылық < 90 % (конденсацияланбайды). Сақтау шарттары: температура -10...+40 °С, салыстырмалы ылғалдылық < 90 % (конденсацияланбайды).

Жеткізу жиынтығы (А суретін қар.)

Шаш кептіргіш **AENO™**, магнитті концентратор саптамасы, магнитті диффузор саптамасы, мата сөмкесі, пайдаланушының қысқаша нұсқаулығы.

Құрылғының элементтері мен керек-жарақтарды (А суретін қар.)

1 – магнитті концентратор саптамасы, 2 – индикатор, 3 – жылдамдықты басқару түймесі, 4 – температураны басқару түймесі, 5 – суық ауа түймесі, 6 – қуат қосқыш, 7 – ауа өткізетін тор, 8 – қуат кабелі, 9 – магнитті диффузор саптамасы, 10 – мата сөмкесі.

Шектеулер мен ескертулер

Бұл құрылғы 14 жасқа толмаған балаларға немесе физикалық, ақыл-ой немесе ақыл-ой мүмкіндіктері шектеулі адамдарға, егер олардың құрылғыны пайдалану туралы жеткілікті тәжірибесі мен білімі болмаса және олардың жұмысына жауапты адамның бақылауында болмаса, пайдалануға арналмаған. қауіпсіздік. Құрылғы тек тұрмыста қолдануға арналған. Құрылғыны сыртта пайдаланбаңыз. **НАЗАР АУДАРЫҢЫЗ!** Ылғалдылығы жоғары бөлмелерде немесе құрылғының суға түсу қаупі

AENO™ құрылғысын пайдалану кезінде қандай да бір сұрақтарыңыз немесе қиындықтарыңыз болса, **support@aeno.com** электрондық поштасы немесе **aeno.com/service-and-warranty** сайтындағы онлайн чат арқылы тұтынушыларды қолдау қызметіне хабарласыңыз. Мамандар сізге оны анықтауға көмектеседі және дүкенге бару үшін уақыт пен күш жұмсаудың қажеті жоқ.

бар жерлерде қолданбаңыз. Құрылғыны тастамаңыз немесе лақтырмаңыз. Зақымдалған немесе суға батып кеткен құрылғыны пайдаланбаңыз. Қосылған құрылғыны қараусыз қалдырмаңыз. Балаларға құрылғымен ойнауға рұқсат бермеңіз. Құрылғыны қуат көзіне тікелей қосыңыз, ұзартқыш сымдарды пайдаланбаңыз. Құрылғыны розеткадан қуат сымынан емес, ашасынан ұстап ажыратыңыз. Техникалық шарттарда көрсетілген номиналды кернеу мен жиіліктің электр желісінің параметрлеріне сәйкес келетініне көз жеткізіңіз. Құрылғыны тек құрғақ қолмен басқарыңыз. Құрылғы жұмыс істеп тұрғанда ауа өткізетін торды жаппаңыз. Қуат сымының бұралмауын, майыспауын, ештеңемен басылмауын немесе ыстық заттармен немесе жылу көздерімен жанаспауын тексеріңіз. Тазалау үшін химиялық және агрессивті жуғыш заттарды, абразивті пасталарды, құрамында қышқылдар мен еріткіштер бар өнімдерді, сондай-ақ металл губкаларды пайдаланбаңыз. Тек түпнұсқа керек-жарақтармен пайдаланыңыз. Толық ақпаратты aeno.com/documents сайтынан жүктеп алуға болатын толық нұсқаулықтан табуға болады.

Құрылғының температуралық режимдері

Құрылғыда 3 температура режимі бар: суық, жылы, ыстық. Құрылғының ағымдағы жұмыс режимін индикатордың түсі бойынша ажыратуға болады («Құрылғының көрсеткіші» кар.).

Құрылғының жұмыс жылдамдығы

Құрылғының 3 жұмыс жылдамдығы бар: төмен, орташа, жоғары. Таңдалған жылдамдыққа байланысты индикатордың жарықтығы өзгереді: жылдамдық неғұрлым жоғары болса, индикатор шамдары жарқырайды.





Саптамаларының мақсаты

- Концентратордың саптамасы ауаны бір қуатты ағынға жинайды. Шашты кептіру және шаш үлгісін жасау үшін ұсынылады.
- Диффузорлы саптама ауа ағынын көптеген әлсіз ағындарға таратады. Бұйра және бұйра шашты төсеу ұсынылады.

Құрылғының көрсеткіші

Күй индикаторы	Мағынасы
Көк түспен жанады	Суық температура режимі қосылды
Күлгін жанады	Жылы температура режимі қосылды
Қызыл жанады	Ыстық температура режимі қосылды
Жанбайды	Құрылғы қуат көзіне қосылмаған немесе өшірілген

Құрылғыны басқару функциялары

Элемент	Әрекет	Функциясы
	I күйіне белгілеңіз	Құрылғыны қосу
	O күйіне белгілеңіз	Құрылғыны өшіру
	Бір рет басыңыз	Құрылғы жылдамдығын ауыстыру
	Бір рет басыңыз	Құрылғының температура режимдерін ауыстыру
	Түймесін басып тұрыңыз	Суық ауаны қосу

Құрылғыны бірінші пайдалануға дайындау

1. Қаптаманы абайлап ашып, құрылғысы бар сөмке және керек-жарақтармен бірге алып тастаңыз. Құрылғыны мата сөмкесінен алыңыз.
2. Құрылғы мен керек-жарақтарды тазалаңыз (қараңыз «Тазалау және күту» қар.).

Құрылғыны пайдалану

1. Егер сізге саптаманы пайдалану қажет болса, оны баспас бұрын оны құрылғыға салыңыз (**B** суретін қар.). Құрылғыны саптамасыз да пайдалануға болады.
2. Қуат сымын розеткаға қосыңыз.
3. Қуат қосқышын **I** («Қосулы») күйіне белгілеңіз.

Ескерту. Иондану функциясы құрылғы қосылған сайын автоматты түрде іске қосылады.

4. Құрылғы корпусындағы сәйкес басқару түймелерін бір рет басу арқылы температура мен жылдамдықты реттеңіз.
5. Шашыңызды құрғатыңыз. Қажет болса, шашты ретке келтіру.
6. Ауыстырғышты **O** («Өшірулі») күйіне белгілеңіз.
7. Құрылғыны электр желісінен ажыратыңыз.

Тазалау және күту

НАЗАР АУДАРЫҢЫЗ! Құрылғыны электр желісінен ажыратқаннан кейін және толық суығаннан кейін ғана тазалаңыз.

Корпусын және саптаманы тазалау. Құрылғының және саптаманың корпусын таза суға малынған жұмсақ шүберекпен сүртіңіз, содан кейін құрғатыңыз.

Сүзгіні тазалау. Сүзгі құрылғыны пайдалану және сақтау кезінде оған түсуі мүмкін шаң мен шашты ұстайды. Құрылғының тұрақты жұмысын сақтау үшін сүзгіні 2–4 апта сайын тазалау қажет. Сүзгіні келесідей тазалаңыз:

1. Ауа өткізетін торды төмен тарту арқылы түсіріңіз (**C** суретін қар.).
2. Құрғақ шүберек және/немесе щетка арқылы сүзгіден шаң мен шашты кетіріңіз (**E** суретін қар.).

НАЗАР АУДАРЫҢЫЗ! Сүзгіні ағынды сумен жууға болмайды.

3. Ауа өткізетін торды қайта орнатыңыз (**D** суретін қар.).

Өзін-өзі тазалау функциясы

Өзін-өзі тазалау функциясының толық сипаттамасы aeno.com/documents сайтында қолжетімді толық нұсқаулықта берілген.

Ақаулық себебін іздеу және түзету

1. Құрылғы қосылмайды. Ықтимал себептер: розетка ақаулы; қызып кетуден қорғаныс істен шықты. Шешім: розетканың жұмысқа жарамдылығын оған басқа құрылғыны қосу арқылы тексеріңіз, қажет болған жағдайда құрылғыны жұмыс істейтін розеткаға қайта қосыңыз; құрылғыны розеткадан ажыратып, оны толығымен суытыңыз.
2. Әлсіз ауа ағыны. Ықтимал себептер: саптамада бөгде заттардың болуы; құрылғының төмен жылдамдығы таңдалды. Шешім: құрылғыны электр желісінен ажыратыңыз, оны толығымен суытыңыз, содан кейін саптаманы алып тастап, тазалаңыз; жылдамдықты басқару түймесін пайдаланып қажетті жылдамдықты реттеңіз.

НАЗАР АУДАРЫҢЫЗ! Ұсынылған әдістердің ешқайсысы мәселені шешуге көмектеспесе, жеткізушіге немесе уәкілетті қызмет көрсету орталығына хабарласыңыз. Құрылғыны бөлшектемеңіз немесе оны өзіңіз жөндеуге әрекет жасамаңыз.

ASBISC пайдаланушыларға алдын ала ескертусіз құрылғыны өзгерту және осы құжатқа өзгертулер мен толықтырулар енгізу құқығын өзіне қалдырады.

Келілдік мерзімі және қызмет ету мерзімі құрылғы бөлшек сауда желісінде сатылған күннен бастап 2 жыл.

Өндіруші туралы ақпарат: ASBISC Enterprises PLC, Iapetou, 1, Agios Athanasios, 4101, Limassol, Cyprus (Кипр). Қытайда жасалған. Мұнда аталған барлық сауда белгілері мен сауда атаулары олардың тиісті иелерінің меншігі болып табылады. Өндірілген күні қаптамада көрсетілген.

Ағымдағы ақпарат пен құрылғының толық сипаттамасы, сондай-ақ қосылу нұсқаулары, сертификаттар, сапа және келілдік талаптарын қабылдайтын компаниялар туралы ақпарат aeno.com/documents сайтында қолжетімді.

LAV Fēns **AENO™** ir paredzēts matu žāvēšanai un veidošanai.

Modeļi: AHD0001 (E/F tipa kontaktdakša), AHD0001-UK (G tipa kontaktdakša).

Tehniskie dati

Barošana (ieeja): 220–240 V (AC), 6,8 A, 50/60 Hz. Jauda: 1500,0 W (maks.).
Motora rotācijas ātrums: līdz 110 000 apgr/min. Temperatūras režīmu skaits: 3.
Darbības ātrumu skaits: 3. Trokšņa līmenis (1 m attālumā): < 75 dB. Termiskais detektors, kas pasargā matus no pārkaršanas. Jonizācijas funkcija. Pašattīrīšanās funkcija. Ierīces pārkaršanas aizsardzība. Barošanas kabeļa garums: 1,95 m. Krāsa: pelēka, melna. Korpusa materiāls: ABS plastmasa, polikarbonāts. Uzgaļu materiāls: poliamīds 66. Izmērs (G×P×A): 255×98,5×76,5 mm. Darba apstākļi: temperatūra 0...+40 °C, relatīvais mitrums < 90 % (bez kondensācijas). Uzglabāšanas apstākļi: temperatūra -10...+40 °C, relatīvais mitrums < 90 % (bez kondensācijas).

Piegādes komplekts (sk. **A** att.)

Fēns **AENO™**, magnētiskais uzgalis-koncentrators, magnētiskais uzgalis-difuzors, futrālis, ātras lietošanas pamācība.

Ierīces elementi un piederumi (sk. **A** att.)

1 – magnētiskais uzgalis-koncentrators, 2 – indikators, 3 – ātruma regulēšanas poga, 4 – temperatūras regulēšanas poga, 5 – aukstuma pūšanas poga, 6 – barošanas slēdzis, 7 – gaisa ieplūdes režģis, 8 – barošanas kabelis, 9 – magnētiskais uzgalis-difuzors, 10 – futrālis.

Ierobežojumi un brīdinājumi

Ierīci nav paredzēts lietot bērniem līdz 14 gadu vecumam vai personām ar ierobežotām fiziskām, garīgām vai intelektuālām spējām, ja tām nav pietiekamas pieredzes vai zināšanu par ierīces lietošanu, un ja tās nav par viņu drošību atbildīgas personas uzraudzībā. Ierīce ir paredzēta lietošanai tikai mājās apstākļos. Nelietojiet ierīci ārpus telpām. **UZMANĪBU!** Neizmantojiet ierīci vietās ar augstu mitruma līmeni vai vietās, kur pastāv risks, ka tā var iekrist

Ja jums rodas kādi jautājumi vai grūtības, lietojot **AENO™** ierīci, sazinieties ar atbalsta dienestu, izmantojot e-pastu **support@aeno.com** vai tiešsaistē vietnē **aeno.com/service-and-warranty**. Speciālisti var palīdzēt jums visu sakārtot, lai jums nebūtu jātērē laiks un pūles, apmeklējot veikalu.

ūdenī. Ierīci nedrīkst nomest vai mest. Neizmantojiet ierīci, kas ir bojāta vai ir bijusi ūdenī. Neatstājiet ierīci ieslēgtu bez uzraudzības. Neļaujiet bērniem spēlēties ar ierīci. Pievienojiet ierīci tieši elektrotīklam, neizmantojiet pagarinātājus. Atvienojiet ierīci no elektrotīkla, turot kontaktdakšu, nevis barošanas kabeli. Pārļiecinieties, ka tehniskajos datos norādītais nominālais spriegums un frekvence atbilst elektrotīklam. Darbiniet ierīci tikai ar sausām rokām. Ierīces darbības laikā neaizsedziet gaisa iepļūdes režģi. Pārļiecinieties, ka strāvas kabelis nav savīts, pārlocīts, piespiests pie kāda priekšmeta vai saskaras ar karstiem priekšmetiem vai karstuma avotiem. Tīrīšanai nelietojiet ķīmiskus vai agresīvus mazgāšanas līdzekļus, abrazīvas pastas, skābes, šķīdinātājus vai metāla sūkļus. Izmantojiet tikai oriģinālos piederumus. Sīkāka informācija ir atrodama pilnajā lietošanas rokasgrāmatā, kas pieejama tīmekļa vietnē aeno.com/documents.

Ierīces temperatūras režīmi

Ierīcei ir 3 temperatūras režīmi: auksts, silts, karsts. Ierīces pašreizējo darbības režīmu var atšķirt pēc indikatora krāsas (sk. "Ierīces indikācija").

Ierīces darbības ātrums

Ir pieejami 3 ierīces darbības ātrumi: zems, vidējs un augsts. Atkarībā no izvēlētā ātruma mainās indikatora spilgtums: jo lielāks ātrums, jo spilgtāk iedegas indikators.





Sprauslu piešķiršana

- Uzgalis-koncentrators savāc gaisu vienā spēcīgā plūsmā. Ieteicams matu žāvēšanai un stila veidošanai.
- Uzgalis-difuzors sadala gaisa plūsmu daudzās vājās plūsmās. Ieteicams cirtainu un viļņainu matu veidošanai.

Ierīces indikācija

Indikatora stāvoklis	Apraksts
Deg zilā	Ir ieslēgts aukstās temperatūras režīms
Deg violetā	Ir ieslēgts siltās temperatūras režīms
Deg sarkanā	Ir ieslēgts karstās temperatūras režīms
Nedeg	Ierīce nav pieslēgta elektrotīklam vai ir izslēgta

Ierīces vadības elementu funkcijas

Elements	Darbība	Funkcija
	Persijungti I pozīcijā	Ierīces ieslēgšana
	Persijungti O pozīcijā	Ierīces izslēgšana
	Nospiežot vienu reizi	Ierīces darbības ātrumu pārslēgšana
	Nospiežot vienu reizi	Ierīces temperatūras režīmu pārslēgšana
	Nospiežot un turēt	Aukstās pūšanas ieslēgšana

Ierīces sagatavošana pirmajai lietošanai

- Uzmanīgi atveriet iepakojumu un izņemiet futrāli ar ierīci un piederumus. Izņemiet ierīci no futrāļa.
- Notīriet ierīci un tās piederumus (sk. "Tīrīšana un apkope").

Ierīces lietošana

- Ja paredzēts izmantot uzgalis, pievienojiet to ierīcei, līdz atskan klikšķis (sk. **B** att.). Ierīci var izmantot arī bez uzgaļa.
- Ievietojiet strāvas kabeļa kontaktdakšu kontaktligzdā.
- Pārslēdziet barošanas slēdzi **I** ("Ieslēgts") pozīcijā.

Piezīme. Jonizācijas funkcija tiek aktivizēta automātiski katru reizi, kad ierīce tiek ieslēgta.

- Iestatiet temperatūru un ātrumu, vienreiz nospiežot attiecīgās regulēšanas pogas uz ierīces korpusa.
- Izzāvējiet matus. Ja nepieciešams, veidojiet tos.
- Pārslēdziet slēdzi **O** ("Izslēgts") pozīcijā.
- Atvienojiet ierīci no elektrotīkla.

Tīrīšana un apkope

UZMANĪBU! Notīriet tikai pēc ierīces atvienošanas no elektrotīkla un tās pilnīgas atdzišanas.

Korpasa un uzgaļu tīrīšana. Noslaukiet ierīces korpusu un uzgaļus ar mīkstu drānu, kas samitrināta tīrā ūdenī, pēc tam noslaukiet sausu.

Filtra tīrīšana. Filtrs aiztur putekļus un matus, kas var iekļūt ierīcē lietošanas un uzglabāšanas laikā. Filtrs jātīra ik pēc 2–4 nedēļām, lai uzturētu stabilu ierīces darbību. Filtrs tiek tīrīts šādi:

1. Nolaidiet gaisa ieplūdes režģi, velkot to uz leju (sk. **C att.**).
2. No filtra notīriet putekļus un matus, izmantojot sausu drānu un/vai birsti (sk. **E att.**).

UZMANĪBU! Nemazgājiet filtru zem tekoša ūdens.

3. Uzstādiet gaisa ieplūdes režģi tā vietā (sk. **D att.**).

Pašattīrīšanās funkcija

Sīkāku pašattīrīšanās funkcijas aprakstu skatiet pilnā lietošanas rokasgrāmatā, kas pieejama tīmekļa vietnē **aeno.com/documents**.

Iespējamu darbības traucējumu novēršana

1. Ierīce netiek ieslēgta. Iespējamie cēloņi: bojāta kontaktligzda; nostrādājusi aizsardzība pret pārkaršanu. Risinājums: pārbaudiet kontaktligzdu, pieslēdzot kontaktligzdai citu ierīci, ja nepieciešams, pievienojiet ierīci pareizai kontaktligzdai; atvienojiet ierīci no elektrotīkla un ļaujiet tai pilnībā atdzist.
2. Vāja gaisa plūsma. Iespējamie iemesli: svešķermeņi uzgali; izvēlēts zems darbības ātrums. Risinājums: atvienojiet ierīci no elektrotīkla, ļaujiet tai pilnībā atdzist, pēc tam noņemiet un notīriet uzgali; regulējiet ātrumu, izmantojot ātruma regulēšanas pogu.

UZMANĪBU! Ja neviena no ieteiktajām metodēm nepalīdz atrisināt problēmu, sazinieties ar piegādātāju vai pilnvaroto servisa centru. Nedemontējiet un nemēģiniet salabot ierīci paši.

ASBISC patur tiesības modificēt ierīci un veikt izmaiņas un papildinājumus šajā dokumentā bez iepriekšēja brīdinājuma lietotājiem.

Garantijas laiks un kalpošanas laiks – 2 gadi no ierīces pārdošanas dienas mazumtirdzniecības tīklā. Ražotāja informācija: ASBISC Enterprises PLC, Iapetou, 1, Agios Athanasios, 4101, Limassol, Cyprus (Kipra). Ražots Ķīnā. Visas šajā dokumentā minētās preču zīmes un zīmoli ir to attiecīgo īpašnieku īpašums. Ražošanas datums ir norādīts uz iepakojuma.

Jaunākā informācija un detalizēts ierīces apraksts, kā arī pievienošanas instrukcijas, sertifikāti, informācija par uzņēmumiem, kas pieņem kvalitātes prasības, un garantijas ir pieejamas vietnē **aeno.com/documents**.

LIT AENO™ plaukų džiovintuvas skirtas plaukams džiovinti ir formuoti.

Modeliai: AHD0001 (E/F tipo kištukas), AHD0001-UK (G tipo kištukas).

Techninės charakteristikos

Maitinimo šaltinis (įvestis): 220–240 V (AC), 6,8 A, 50/60 Hz. Galia: 1500,0 W (maks.). Variklio sukimosi: iki 110 000 aps/min. Temperatūros režimų skaičius: 3. Darbinių greičių skaičius: 3. Triukšmo lygis (1 m atstumu): < 75 dB. Šilumos jutiklis apsaugo plaukus nuo perkaitimo. Jonizacijos funkcija. Savaiminio valymo funkcija. Prietaiso apsauga nuo perkaitimo. Maitinimo laido ilgis: 1,95 m. Spalva: pilka, juoda. Korpuso medžiaga: ABS plastikas, polikarbonatas. Antgalio medžiaga: poliamidas 66. Dydis (I×P×A): 255×98,5×76,5 mm. Darbo sąlygos: temperatūra 0...+40 °C, santykinė drėgmė < 90 % (be kondensacijos). Laikymo sąlygos: temperatūra –10...+40 °C, santykinė drėgmė < 90 % (be kondensacijos).

Pristatymo komplektas (žr. **A** pav.)

AENO™ plaukų džiovintuvas, magnetinis koncentratoriaus antgalis, magnetinis difuzoriaus antgalis, dėklas, greito naudojimo vadovas.

Prietaiso elementai ir priedai (žr. **A** pav.)

1 – magnetinis koncentratoriaus antgalis, 2 – indikatorius, 3 – greičio reguliavimo mygtukas, 4 – temperatūros reguliavimo mygtukas, 5 – šalto pūtimo mygtukas, 6 – maitinimo jungiklis, 7 – oro įsiurbimo grotelės, 8 – maitinimo laidas, 9 – magnetinis difuzoriaus antgalis, 10 – dėklas.

Apribojimai ir įspėjimai

Prietaisas neskirtas naudoti jaunesniems nei 14 metų vaikams arba asmenims su ribotais fiziniais, protiniais ar intelektualiais gebėjimais, jei jie neturi pakankamai patirties ar žinių apie prietaiso veikimą, ir jei jų neprižiūri už jų saugumą atsakingas asmuo. Prietaisas skirtas naudoti tik namų aplinkoje. Nenaudokite prietaiso lauke. **DĖMESIO!** Nenaudokite patalpose, kuriose didelė drėgmė, arba vietose, kur kyla pavojus, kad įrenginys gali įkristi į vandenį.

Jei turite klausimų ar sunkumų naudojant AENO™ įrenginį, susisieki­te su palaikymo komanda el. paštu **support@aeno.com** arba internetiniu pokalbiu puslapyje **aeno.com/service-and-warranty**. Specialistai padės Jums išspręsti problemą, ir Jums nereikės gaišti laiko ir pastangų parduotuvės apsilankymui.

Nenuleiskite ir nemeskite prietaiso. Nenaudokite prietaiso, kuris yra pažeistas arba buvo patekęs į vandenį. Nepalikite įjungto prietaiso be priežiūros. Neleiskite vaikams žaisti su prietaisu. Prietaisą prijunkite tiesiai prie elektros tinklo, nenaudokite ilgutuvų. Atjunkite prietaisą nuo elektros tinklo laikydami už kištuko, o ne už maitinimo laido. Įsitikinkite, kad techniniuose duomenyse nurodyta vardinė įtampa ir dažnis atitinka elektros tinklo parametrus. Prietaisu naudokitės tik sausomis rankomis. Neuždenkite oro įsiurbimo grotelių, kol prietaisas veikia. Įsitikinkite, kad maitinimo laidas nėra susuktas, sulenktas, prispaustas prie ko nors, neliečia karštų daiktų ar šilumos šaltinių. Valymui nenaudokite cheminių ar agresyvių ploviklių, abrazyvinių pastų, rūgščių, tirpiklių ar metalinių kempinių. Naudokite tik originalius priedus. Išsamią informaciją galima surasti pilname naudojimo vadove, pasiekiamame aeno.com/documents tinklalapyje.

Prietaiso temperatūros režimai

Prietaise yra 3 temperatūros režimai: šaltas, šiltas, karštas. Dabartinį prietaiso veikimo režimą galima atskirti pagal indikatorius spalvą (žr. "Prietaiso indikacija").

Prietaiso veikimo greitis

Galimi 3 prietaisų veikimo greičiai: mažas, vidutinis ir didelis. Priklausomai nuo pasirinkto greičio keičiasi indikatorius ryškumas: kuo didesnis greitis, tuo ryškiau šviečia indikatorius.





Antgalių priskyrimas

- Koncentratoriaus antgalis surenka orą į vieną galingą srovę. Rekomenduojamas plaukų džiovinimui ir formavimui.
- Difuzoriaus antgalis paskirsto oro srautą į daugybę silpnų srovių. Rekomenduojamas garbanotiems ir banguotiems plaukams formuoti.

Prietaiso indikacija

Indikatoriaus būseną	Reikšmė
Šviečia mėlynai	Įjungtas šaltos temperatūros režimas
Šviečia violetiniai	Įjungtas šiltos temperatūros režimas
Šviečia raudonai	Įjungtas karštos temperatūros režimas
Nešviečia	Prietaisas neprijungtas prie elektros tinklo arba yra išjungtas

Irenginio valdymo elementų funkcijos

Elementas	Veiksmas	Funkcija
	Perėjimas į I padėtį	Prietaiso įjungimas
	Perėjimas į O padėtį	Prietaiso išjungimas
	Paspausti vieną kartą	Prietaiso veikimo greičio perjungimas
	Paspausti vieną kartą	Prietaiso temperatūros režimų perjungimas
	Paspausti ir palaikyti	Šalto pūtimo įjungimas

Prietaiso paruošimas pirmajam naudojimui

1. Atsargiai atidarykite pakuotę ir išimkite dėklus su prietaisu ir priedais. Išimkite prietaisą iš dėklo.
2. Išvalykite prietaisą ir jo priedus (žr. "Valymas ir priežiūra").

Prietaiso naudojimas

1. Jei reikia naudoti antgalį, pritvirtinkite jį prie prietaiso, kol išgirsite spragtelėjimą (žr. **B** pav.). Prietaisą galima naudoti ir be antgalio.
2. Įkiškite maitinimo laido kištuką į maitinimo lizdą.
3. Pasukite maitinimo jungiklį į **I** ("Įjungta") padėtį.

Pastaba. Jonizacijos funkcija įjungiama automatiškai kiekvieną kartą įjungus prietaisą.

4. Temperatūrą ir greitį nustatykite vienu paspaudimu paspausdami atitinkamus reguliavimo mygtukus ant prietaiso korpuso.
5. Išdžiovinkite plaukus. Jei reikia, formuokite juos.
6. Pasukite jungiklį į **O** ("Išjungta") padėtį.
7. Atjunkite prietaisą nuo elektros tinklo.

Valymas ir priežiūra

DĖMESIO! Valykite prietaisą tik tada kai jis yra atjungtas nuo maitinimo šaltinio ir visiškai atvėsęs.

Korpuso ir antgalių valymas. Nuvalykite prietaiso korpusą ir antgalius minkšta švariame vandenyje sudrėkinta šluoste, tada nušluostykite sausi.

Filtrų valymas. Filtras sulaiko dulkes ir plaukus, kurie gali patekti į prietaisą naudojimo ir laikymo metu. Filtrą reikia valyti kas 2–4 savaites, kad prietaisas veiktų stabiliai. Filtras valomas taip:

1. Nuleiskite oro įsiurbimo groteles patraukdami jas žemyn (žr. **C** pav.).
2. Dulkes ir plaukus nuo filtro pašalinkite sausu skudurėliu ir/arba šepetėliu (žr. **E** pav.).

DĖMESIO! Neplaukite filtro po tekančiu vandeniu.

3. Pakeiskite oro įsiurbimo groteles (žr. **D** att.).

Savaiminio valymo funkcija

Išsamų savaiminio valymo funkcijos aprašymą rasite išsamiaame naudojimo vadove, kurį rasite tinklalapyje aeno.com/documents.

Galimų trikdžių šalinimas

1. Prietaisas neįsijungia. Galimos priežastys: sugedęs elektros lizdas; suveikė apsauga nuo perkaitimo. Sprendimas: patikrinkite kištukinį lizdą prijungdami prie jo kitą prietaisą, jei reikia, prijunkite prietaisą prie tinkamo kištukinio lizdo; atjunkite prietaisą nuo elektros tinklo ir leiskite jam visiškai atvėsti.
2. Silpnas oro srautas. Galimos priežastys: antgalyje yra pašalinių daiktų; pasirinktas mažas greitis. Sprendimas: atjunkite prietaisą nuo elektros tinklo, leiskite jam visiškai atvėsti, tada nuimkite ir išvalykite antgalį; reguliuokite greitį naudodami greičio reguliavimo mygtuką.

DĖMESIO! Jei nė vienas iš siūlomų būdų nepadaeda išspręsti problemos, kreipkitės į tiekėją arba įgaliojį techninės priežiūros centrą. Neardykite ir nebandykite patys taisyti prietaiso.

Bendrovė ASBISC pasilieka sau teisę modifikuoti įrenginį ir įvesti pakeitimus ir papildymus į šį dokumentą iš anksto nepranešusi naudotojams.

Garantijos laikotarpis ir tarnavimo trukmė – 2 metai nuo įrenginio pardavimo mažmeninės prekybos tinkle dienos.

Informacija apie gamintoją: ASBISC Enterprises PLC, Iapetou, 1, Agios Athanasios, 4101, Limassol, Cyprus (Kipras). Pagaminta Kinijoje. Visi šiame dokumente paminėti prekių ženklai yra atitinkamų savininkų nuosavybė. Pagaminimo data nurodyta ant pakuotės.

Naujausią informaciją ir išsamų įrenginio aprašymą, taip pat prijungimo instrukcijas, sertifikatus, informaciją apie įmones, priimančias kokybės pretenzijas, ir garantijas rasite adresu

aeno.com/documents

NLD De **AENO™** föhn is ontworpen voor het drogen en stylen van haar.

Modellen: AHD0001 (stekker type E/F), AHD0001-UK (stekker type G).

Technische specificaties

Voeding (ingang): 220–240 V (AC), 6,8 A, 50/60 Hz. Vermogen: 1500,0 W (max.).
Motorsnelheid: tot 110.000 rpm. Aantal temperatuurstanden: 3. Aantal snelheidsstanden: 3. Geluidsniveau (op een afstand van 1 m): < 75 dB.
Thermische sensor om het haar te beschermen tegen oververhitting. Ionische technologie. Zelfreinigende functie. Beveiliging tegen oververhitting van het apparaat. Netsnoer lengte: 1,95 m. Kleur: grijs, zwart. Materiaal van de behuizing: ABS kunststof, polycarbonaat. Materiaal van de bevestigingen: polyamide 66.
Afmeting (L×B×H): 255×98,5×76,5 mm. Bedrijfsomstandigheden: temperatuur 0...+40 °C, relatieve vochtigheid < 90 % (zonder condensatie). Opslagcondities: temperatuur -10...+40 °C, relatieve vochtigheid < 90 % (zonder condensatie).

Verpakkingsinhoud (zie afb. A)

AENO™ föhn, magnetisch concentratormondstuk, magnetisch diffuserbevestiging, opbergtas, korte gebruikershandleiding.

Elementen en accessoires van het apparaat (zie afb. A)

1 – magnetisch concentratormondstuk, 2 – indicator, 3 – snelheidsregelknop, 4 – temperatuurregelknop, 5 – koudeluchttoets, 6 – aan/uit-schakelaar, 7 – luchtinlaatrooster, 8 – stroomkabel, 9 – magnetisch diffuserbevestiging, 10 – opbergtas.

Beperkingen en waarschuwingen

Het apparaat is niet bedoeld voor gebruik door kinderen jonger dan 14 jaar of door personen met beperkte fysieke, mentale of intellectuele capaciteiten als ze niet voldoende ervaring of kennis hebben van de werking ervan, en als ze niet onder toezicht staan van een persoon die verantwoordelijk is voor hun veiligheid. Het apparaat is uitsluitend bestemd voor gebruik in een huishoudelijke omgeving. Gebruik het apparaat niet buitenshuis. **ATTENTIE!** Niet gebruiken in ruimtes met een hoge luchtvochtigheid of op plaatsen waar het risico bestaat dat het apparaat in water valt. Laat het apparaat niet vallen en gooi er niet mee.

Als u vragen hebt of problemen ondervindt bij het gebruik van het **AENO™** apparaat, neem dan contact op met het ondersteuningsteam via e-mail op **support@aeno.com** of online chat op **aeno.com/service-and-warranty**.
Specialisten kunnen u helpen bij het uitzoeken, zodat u geen tijd en moeite hoeft te verspillen aan een bezoek aan een winkel.

Gebruik geen apparaat dat beschadigd is of in het water heeft gelegen. Laat het apparaat niet zonder toezicht aanzetten. Laat kinderen niet met het apparaat spelen. Sluit het apparaat rechtstreeks op het lichtnet aan, gebruik geen verlengsnoeren. Koppel het apparaat los van de elektriciteitsvoorziening door de stekker vast te pakken en niet het netsnoer. Zorg ervoor dat de nominale spanning en frequentie aangegeven in de technische specificaties overeenkomen met de parameters van de netvoeding. Bedien het apparaat alleen met droge handen. Bedek het luchtinlaatrooster niet wanneer het apparaat in werking is. Zorg ervoor dat het netsnoer niet gedraaid, geknikt of ergens tegenaan gedrukt is en niet in contact komt met hete voorwerpen of warmtebronnen. Gebruik geen chemische of agressieve reinigingsmiddelen, schuurpasta's, zuren, oplosmiddelen of metalen sponzen voor het reinigen. Gebruik alleen originele accessoires. Gedetailleerde informatie is te vinden in de volledige bedieningshandleiding die beschikbaar is op de webpagina aeno.com/documents.

Temperaturomstandigheden van het apparaat

Het apparaat heeft 3 temperatuurstanden: koud, warm, heet. De huidige bedrijfsmodus van het apparaat is te herkennen aan de kleur van de indicator (zie 'Apparaatindicatie').

Snelheidsomstandigheden van het apparaat

Er zijn 3 apparaatsnelheden beschikbaar: laag, medium, hoog. Afhankelijk van de geselecteerde snelheid verandert de helderheid van de indicator: hoe hoger de snelheid, hoe helderder de indicator oplicht.





Bestemming van bevestigingen

- Het concentratormondstuk verzamelt lucht in een krachtige straal. Aanbevolen voor het drogen en stylen van haar.
- De diffuserbevestiging verdelen de luchtstroom in vele zwakke stromen. Aanbevolen voor het stylen van krullend en pluizig haar.

Apparaatindicatie

Status van de indicator	Beschrijving
Brandt blauw	Koude temperatuurmodus is ingeschakeld
Brandt paars	Warme temperatuurmodus is ingeschakeld
Brandt rood	Hete temperatuurmodus is ingeschakeld
Brandt niet	Het apparaat is niet aangesloten op het lichtnet of is uitgeschakeld

Functies van de elementen voor bediening van het apparaat

Element	Acties	Functie
	Naar positie I	Het apparaat aanzetten
	Naar positie O	Het apparaat uitschakelen
	Eenmaal drukken	De werkingssnelheden van het apparaat wijzigen
	Eenmaal drukken	De temperatuurmodi van het apparaat schakelen
	Houd ingedrukt	Koudelucht inschakelen

Het apparaat voorbereiden op het eerste gebruik

1. Open de verpakking voorzichtig en verwijder de accessoires en de opbergtas met het apparaat. Haal het apparaat uit de opbergtas.
2. Reinig het apparaat en zijn accessoires (zie 'Reiniging en onderhoud').

Exploitatie van het apparaat

1. Als u een bevestiging moet gebruiken, sluit u deze aan op het apparaat totdat deze op zijn plaats klikt (zie afb. **B**). Het apparaat kan ook zonder het bevestiging worden gebruikt.
 2. Steek de stekker van het netsnoer in een stopcontact.
 3. Zet de schakelaar in stand **I** ('Aan').
- Opmerking.** De ionische technologie wordt automatisch geactiveerd telkens als het apparaat wordt ingeschakeld.
4. Stel de temperatuur en snelheid in door één keer op de corresponderende knoppen op het apparaat te drukken.
 5. Droog je haar. Stijl het haar indien nodig.
 6. Zet de schakelaar in stand **O** ('Uit').
 7. Koppel het apparaat los van het stroomnet.

Reiniging en onderhoud

ATTENTIE! Reinig het apparaat pas nadat u de stekker uit het stopcontact hebt gehaald en volledig hebt laten afkoelen.

De behuizing en bevestigingen reinigen. Veeg de behuizing van het apparaat en de bevestigingen af met een zachte, met schoon water bevochtigde doek en veeg ze daarna droog.

Filterreiniging. Het filter vangt stof en haren op die tijdens gebruik en opslag in het apparaat terecht kunnen komen. Het filter moet om de 2-4 weken worden gereinigd om een stabiele werking van het apparaat te behouden. Het filter wordt als volgt gereinigd:

1. Laat het luchtinlaatrooster zakken door het naar beneden te trekken (zie afb. **C**).
 2. Verwijder stof en haren van het filter met een droge doek en/of borstel (zie afb. **E**).
- ATTENTIE!** Was het filter niet onder stromend water.
3. Installeer het luchtinlaatrooster opnieuw (zie afb. **D**).

Zelfreinigende functie

Raadpleeg voor een gedetailleerde beschrijving van de zelfreinigende functie de volledige bedieningshandleiding die beschikbaar is op de webpagina aeno.com/documents.

Oplossen van mogelijke storingen

1. Het apparaat gaat niet aan. Mogelijke oorzaken: stopcontact defect; bescherming tegen oververhitting geactiveerd. Oplossing: controleer het stopcontact door er een ander apparaat op aan te sluiten, sluit het apparaat indien nodig opnieuw aan op een werkend stopcontact; haal de stekker uit het stopcontact en laat het apparaat volledig afkoelen.
2. Zwakke luchtstroom. Mogelijke oorzaken: vreemde voorwerpen in de bevestiging; lage snelheid geselecteerd. Oplossing: haal de stekker uit het stopcontact, laat het apparaat volledig afkoelen, verwijder de bevestiging en maak het schoon; pas de snelheid aan met de snelheidsregelknop.

ATTENTIE! Als geen van de voorgestelde methoden helpt om het probleem op te lossen, neem dan contact op met uw leverancier of een erkend servicecentrum. Haal het apparaat niet uit elkaar en probeer het niet zelf te repareren.

ASBISC behoudt zich het recht voor het apparaat te wijzigen en wijzigingen en aanvullingen in dit document aan te brengen zonder voorafgaande kennisgeving aan de gebruikers.

Garantieperiode en levensduur – 2 jaar vanaf de verkoopdatum van het apparaat in het retailnetwerk.

Fabrikant: ASBISC Enterprises PLC, Iapetou, 1, Agios Athanasios, 4101, Limassol, Cyprus. Gemaakt in China. Alle handelsmerken die in dit document worden genoemd, zijn eigendom van hun respectieve eigenaars. De productiedatum staat op de verpakking.

Actuele informatie en een gedetailleerde beschrijving van het apparaat, evenals aansluitinstructies, certificaten, informatie over bedrijven die kwaliteitsclaims accepteren en garanties zijn beschikbaar op aeno.com/documents.

POL Suszarka do włosów **AENO™** jest przeznaczona do suszenia i stylizacji włosów.

Modele: AHD0001 (wtyczka typu E/F), AHD0001-UK (wtyczka typu G).

Dane techniczne

Zasilanie (wejście): 220–240 V (AC), 6,8 A, 50/60 Hz. Moc: 1500,0 W (maks.).
Prędkość obrotowa silnika: do 110 000 obr./min. Liczba ustawień temperatury: 3. Liczba prędkości roboczych: 3. Poziom hałasu (w odległości 1 m): < 75 dB. Czujnik termiczny chroniący włosy przed przegrzaniem. Funkcja jonizacji. Funkcja samoczyszczenia. Ochrona urządzenia przed przegrzaniem. Długość przewodu zasilającego: 1,95 m. Kolor: szary, czarny. Materiał obudowy: plastik ABS, poliwęglan. Materiał dyszy: poliamid 66. Rozmiar (dł.×szer.×wys.): 255×98,5×76,5 mm. Warunki pracy: temperatura 0...+40 °C, wilgotność względna < 90 % (bez kondensacji). Warunki przechowywania: temperatura -10...+40 °C, wilgotność względna < 90 % (bez kondensacji).

Zawartość zestawu (patrz rys. A)

Suszarka do włosów **AENO™**, koncentrator magnetyczny, dyfuzor magnetyczny, torebka do przechowywania, skrócona instrukcja obsługi.

Elementy urządzenia i akcesoria (patrz rys. A)

1 – koncentrator magnetyczny, 2 – wskaźnik, 3 – przycisk regulacji prędkości, 4 – przycisk regulacji temperatury, 5 – przycisk zimnego nadmuchu, 6 – wyłącznik zasilania, 7 – kratka wlotu powietrza, 8 – kabel zasilający, 9 – dyfuzor magnetyczny, 10 – torebka do przechowywania.

Ograniczenia i ostrzeżenia

Urządzenie nie jest przeznaczone do użytku przez dzieci w wieku poniżej 14 lat lub osoby o ograniczonych zdolnościach fizycznych, umysłowych lub intelektualnych, jeśli nie mają one wystarczającego doświadczenia lub wiedzy na temat jego obsługi, i jeśli nie znajdują się pod nadzorem osoby odpowiedzialnej za ich bezpieczeństwo. Urządzenie jest przeznaczone wyłącznie do użytku domowego. Nie używaj urządzenia na zewnątrz.

UWAGA! Nie używać w pomieszczeniach o wysokiej wilgotności lub miejscach, w których istnieje ryzyko upuszczenia urządzenia do wody. Nie upuszczaj i nie

W przypadku jakichkolwiek pytań lub trudności w korzystaniu z urządzenia **AENO™** należy skontaktować się z zespołem pomocy technicznej za pośrednictwem poczty elektronicznej pod adresem **support@aeno.com** lub czatu online pod adresem **aeno.com/service-and-warranty**. Specjaliści pomogą Ci i nie będziesz musiał tracić czasu i wysiłku na odwiedzanie sklepu.

rzucaj urządzenia. Nie używaj urządzenia, które jest uszkodzone lub zostało zanurzone w wodzie. Nie należy pozostawiać włączonego urządzenia bez nadzoru. Nie pozwól dzieciom bawić się urządzeniem. Podłącz urządzenie bezpośrednio do sieci elektrycznej, nie używaj przedłużaczy. Odłącz urządzenie od zasilania trzymając za wtyczkę, a nie za przewód zasilający. Należy upewnić się, że napięcie znamionowe i częstotliwość podane w danych technicznych odpowiadają zasilaniu sieciowemu. Urządzenie należy obsługiwać wyłącznie suchymi rękami. Nie wolno zakrywać kratki wlotu powietrza podczas pracy urządzenia. Upewnij się, że przewód zasilający nie jest skrecony, zagięty, dociśnięty do czegośkolwiek ani nie styka się z gorącymi przedmiotami lub źródłami ciepła. Do czyszczenia nie należy używać chemicznych i agresywnych detergentów, past ściernych, produktów zawierających kwasy i rozpuszczalniki oraz metalowych gąbek. Należy używać wyłącznie oryginalnych akcesoriów. Szczegółowe informacje można znaleźć w pełnej instrukcji obsługi dostępnej na stronie aeno.com/documents.

Tryby temperatury urządzenia

Urządzenie posiada 3 tryby temperatury: zimny, ciepły, gorący. Biezący tryb pracy urządzenia można rozpoznać po kolorze wskaźnika (patrz „Wskazanie urządzenia”).

Prędkości działania urządzenia

Dostępne są 3 prędkości działania urządzenia: niska, średnia i wysoka. W zależności od wybranej prędkości zmienia się jasność wskaźnika: im wyższa prędkość, tym jaśniej świeci się wskaźnik.





Przypisanie nasadek

- Dysza koncentratora zbiera powietrze w jeden mocny strumień. Zalecana do suszenia włosów i tworzenia fryzur.
- Dyfuzor rozdziela strumień powietrza na wiele słabych strumieni. Polecany do stylizacji loków i włosów kręconych.

Wskazanie urządzenia

Status wskaźnika	Wartość
Świeci na niebiesko	Tryb niskiej temperatury jest włączony
Świeci na fioletowo	Tryb ciepłej temperatury jest włączony
Świeci na czerwono	Tryb wysokiej temperatury jest włączony
Nie świeci	Urządzenie nie jest podłączone do zasilania lub jest wyłączone

Funkcje elementów sterujących urządzeniem

Element	Działanie	Funkcja
	Przesuń do pozycji I	Włączanie urządzenia
	Przesuń do pozycji O	Wyłączanie urządzenia
	Naciśnij raz	Przełączanie prędkości pracy urządzenia
	Naciśnij raz	Przełączanie trybów temperatury urządzenia
	Naciśnij i przytrzymaj	Włączanie nadmuchu zimnego powietrza

Przygotowanie urządzenia do pierwszego użycia

- Ostrożnie otwórz opakowanie i wyjmij torebkę z urządzeniem oraz akcesoria. Wyjmij urządzenie z torebki do przechowywania.
- Wyczyść urządzenie i jego akcesoria (patrz „Czyszczenie i pielęgnacja”).

Eksploatacja urządzenia

- Jeśli chcesz użyć nasadki do suszarki do włosów, zamocuj ją do urządzenia, aż zatrzaśnie się na swoim miejscu (patrz rys. **B**). Urządzenie może być również używane bez nasadek.
- Włóż wtyczkę przewodu zasilającego do gniazdka elektrycznego.
- Ustaw przełącznik zasilania w pozycji **I** („Włączono”).

Uwaga. Funkcja jonizacji włącza się automatycznie po każdym włączeniu urządzenia.

- Ustaw temperaturę i prędkość za pomocą pojedynczych naciśnień odpowiednich przycisków na obudowie urządzenia.
- Wysusz włosy. W razie potrzeby stylizuj włosy.
- Ustaw przełącznik w pozycji **O** („Wyłączono”).
- Odłącz urządzenie od zasilania.

Czyszczenie i pielęgnacja

UWAGA! Nie należy czyścić urządzenia, dopóki nie zostanie ono odłączone od zasilania i całkowicie ostygnie.

Czyszczenie obudowy i nasadek. Wytrzyj obudowę urządzenia i nasadki miękką szmatką zwilżoną czystą wodą, a następnie wytrzyj do sucha.

Czyszczenie filtra. Filtr zatrzymuje kurz i włosy, które mogą dostać się do urządzenia podczas użytkowania i przechowywania. Filtr należy czyścić co 2–4 tygodnie, aby utrzymać stabilną pracę urządzenia. Filtr jest czyszczony w następujący sposób:

1. Opuść kratkę wlotu powietrza, pociągając ją w dół (patrz rys. **C**).
2. Usuń kurz i włosy z filtra za pomocą suchej szmatki i/lub szczotki (patrz rys. **E**).

UWAGA! Nie myć filtra pod bieżącą wodą.

3. Załóż ponownie kratkę wlotu powietrza (patrz rys. **D**).

Funkcja samoczyszczenia

Szczegółowy opis funkcji samooczyszczania znajduje się w pełnej instrukcji obsługi dostępnej na stronie internetowej aeno.com/documents.

Rozwiązanie problemów

1. Urządzenie nie włącza się. Możliwe przyczyny: uszkodzone gniazdko; zadziałało zabezpieczenie przed przegrzaniem. Rozwiązanie: sprawdzić gniazdo podłączając do niego inne urządzenie, w razie potrzeby ponownie podłączyć urządzenie do właściwego gniazda; odłączyć urządzenie od zasilania i pozwolić mu całkowicie ostygnąć.
2. Słaby przepływ powietrza. Możliwe przyczyny: ciała obce w dyszy; wybrana niska prędkość. Rozwiązanie: odłącz urządzenie, pozwól mu całkowicie ostygnąć, a następnie wyjmij i wyczyść nasadkę; wyreguluj prędkość za pomocą przycisku regulacji prędkości.

UWAGA! Jeśli żadna z sugerowanych metod nie pomoże rozwiązać problemu, należy skontaktować się z dostawcą lub autoryzowanym centrum serwisowym. Nie należy demontować ani próbować naprawiać urządzenia samodzielnie.

ASBISC zastrzega sobie prawo do modyfikacji urządzenia oraz wprowadzania zmian i uzupełnień do niniejszego dokumentu bez wcześniejszego powiadomienia użytkowników.

Okres gwarancji i użytkowania – 2 lata od daty sprzedaży urządzenia w sieci detalicznej.

Dane producenta: ASBISC Enterprises PLC, Iapetou, 1, Agios Athanasios, 4101, Limassol, Cyprus (Cypr). Wyprodukowano w Chinach. Wszystkie znaki towarowe i handlowe wymienione w niniejszym dokumencie są własnością ich odpowiednich właścicieli. Data produkcji jest podana na opakowaniu.

Aktualne informacje i szczegółowy opis urządzenia, a także instrukcje podłączenia, certyfikaty, informacje o firmach akceptujących roszczenia jakościowe i gwarancje są dostępne na stronie

aeno.com/documents.

POR O secador de cabelo **AENO™** foi concebido para secar e modelar o cabelo.

Modelos: AHD0001 (ficha tipo E/F), AHD0001-UK (ficha tipo G).

Dados técnicos

Alimentação elétrica (entrada): 220–240 V (CA), 6,8 A, 50/60 Hz. Potência: 1500,0 W (máx.). Velocidade de rotação do motor: até 110 000 rpm. Número de modos de temperatura: 3. Número de velocidades de funcionamento: 3. Nível de ruído (a uma distância de 1 m): < 75 dB. Sensor térmico para proteger o cabelo contra o sobreaquecimento. Função de ionização. Função de auto-limpeza. Proteção do dispositivo contra sobreaquecimento. Comprimento do cabo de alimentação: 1,95 m. Cor: cinzento, preto. Material do corpo: plástico ABS, policarbonato. Material de bicos: poliamida 66. Tamanho (C×L×A): 255×98,5×76,5 mm. Condições de funcionamento: temperatura 0...+40 °C, humidade relativa < 90 % (sem condensação). Condições de armazenamento: temperatura -10...+40 °C, humidade relativa < 90 % (sem condensação).

Conteúdo da embalagem (ver fig. A)

Secador de cabelo **AENO™**, bocal concentrador magnético, bocal difusor magnético, cobertura, breve guia do utilizador.

Elementos do dispositivo e acessórios (ver fig. A)

1 – bocal concentrador magnético, 2 – indicador, 3 – botão de controlo da velocidade, 4 – botão de controlo da temperatura, 5 – botão de sopro a frio, 6 – interruptor de alimentação, 7 – grelha de entrada de ar, 8 – cabo de alimentação, 9 – bocal difusor magnético, 10 – cobertura.

Restrições e avisos

O dispositivo não se destina a ser utilizado por crianças com menos de 14 anos ou por pessoas com capacidades físicas, mentais ou intelectuais reduzidas, se não tiverem experiência ou conhecimentos suficientes sobre o seu funcionamento, e se não estiverem sob a supervisão de uma pessoa responsável pela sua segurança. O dispositivo destina-se apenas a ser utilizado num ambiente doméstico. Não utilizar o dispositivo no exterior. **ATENÇÃO!** Não utilize em áreas com elevada humidade ou onde exista o risco de deixar cair o aparelho na água. Não deixe cair nem atire o dispositivo. Não utilize um

Se tiver dúvidas ou dificuldades na utilização do dispositivo **AENO™**, contacte a suporte técnico através do e-mail **support@aeno.com** ou do chat online em **aeno.com/service-and-warranty**. Os especialistas ajudá-lo-ão a resolver o problema, e não terá de perder tempo e esforço a ir à loja.

dispositivo danificado ou que tenha estado dentro de água. Não deixe o dispositivo ligado sem vigilância. Não permita que as crianças brinquem com o dispositivo. Conecte o dispositivo diretamente à rede elétrica, não use cabos de extensão. Desligue o dispositivo da rede elétrica segurando na ficha e não no cabo de alimentação. Certifique-se de que a tensão e a frequência nominais especificadas nos dados técnicos correspondem aos parâmetros da rede elétrica. Trabalhe com o dispositivo apenas com as mãos secas. Não cubra a grelha de entrada de ar enquanto o dispositivo estiver a funcionar. Certifique-se de que o cabo de alimentação não está torcido, dobrado, pressionado contra qualquer coisa ou em contacto com objetos quentes, ou fontes de calor. Não utilize detergentes químicos ou agressivos, pastas abrasivas, produtos que contêm ácidos e solventes ou esponjas metálicas para a limpeza. Utilize apenas acessórios originais. Informações pormenorizadas podem ser encontradas no manual de instruções completo disponível na página web aeno.com/documents.

Modos de temperatura do dispositivo

O dispositivo tem 3 modos de temperatura: frio, morno, quente. O modo de funcionamento atual do dispositivo distingue-se pela cor do indicador (ver "Indicação do dispositivo").

Velocidades de funcionamento do dispositivo

Existem 3 velocidades de funcionamento do dispositivo disponíveis: baixa, média e alta. Em função da velocidade selecionada, a luminosidade do indicador muda: quanto maior for a velocidade, mais luminoso é o indicador.

Atribuição de bocais

- O bocal concentrador reúne o ar num único fluxo potente. Recomendado para secar o cabelo e criar penteados.
- O bocal difusor distribui o fluxo de ar em vários fluxos fracos. Recomendado para modelar cabelos encaracolados e frisados.

Indicação do dispositivo

Estado do indicador	Significado
Acesa em azul	O modo de temperatura frio está ativado
Acesa em roxas	O modo de temperatura quente está ativado
Acesa em vermelho	O modo de temperatura quente está ativado
Não está aceso	O dispositivo não está ligado à rede elétrica ou está desligado

Funções dos elementos de controlo do dispositivo

Elemento	Ação	Função
	Colocar na posição I	Ligamento do dispositivo
	Colocar na posição O	Desligamento do dispositivo
	Premir uma vez	Mudar as velocidades de funcionamento do dispositivo
	Premir uma vez	Mudar os modos de temperatura do dispositivo
	Premir e manter premido	Ligar o sopro a frio

Preparar o dispositivo para a primeira utilização

1. Abra cuidadosamente a embalagem e retire a cobertura com o dispositivo e os acessórios. Retire o dispositivo da cobertura.
2. Limpe o dispositivo e os seus acessórios (ver "Limpeza e manutenção").

Operação do dispositivo

1. Se for necessário utilizar um bocal, encaixe-o no dispositivo até que encaixe (ver fig. **B**). O dispositivo também pode ser utilizado sem o bocal.
2. Introduza a ficha do cabo de alimentação numa tomada elétrica.
3. Coloque o interruptor de alimentação na posição **I** ("Ligado").

Nota. A função de ionização é ativada automaticamente sempre que o dispositivo é ligado.

4. Ajuste a temperatura e a velocidade premindo uma vez os botões de controlo correspondentes no corpo do dispositivo.
5. Seque o cabelo. Arrume-o, se necessário.
6. Coloque o interruptor na posição **O** ("Desligado").
7. Desligue o dispositivo da fonte de alimentação.

Limpeza e manutenção

ATENÇÃO! Não limpe o dispositivo antes de este ter sido desligado da alimentação elétrica e de ter arrefecido completamente.

Limpeza do corpo e dos bicos. Limpe o corpo do dispositivo e os bicos com um pano macio humedecido em água limpa e, em seguida, seque.

Limpeza do filtro. O filtro retém o pó e os cabelos que podem entrar no dispositivo durante a utilização e o armazenamento. O filtro deve ser limpo a cada 2–4 semanas para manter o funcionamento estável do dispositivo. A limpeza do filtro é efetuada da seguinte forma:

1. Baixar a grelha de entrada de ar, puxando-a para baixo (ver fig. C).
 2. Retirar o pó e os pelos do filtro com um pano seco e/ou uma escova (ver fig. E).
- ATENÇÃO!** Não lavar o filtro em água corrente.
3. Reinstalar a grelha de entrada de ar (ver fig. D).

Função de auto-limpeza

Para uma descrição pormenorizada da função de auto-limpeza, consulte o manual de instruções completo disponível na página web aeno.com/documents.

Resolução de possíveis faltas

1. O dispositivo não se liga. Causas possíveis: tomada defeituosa; proteção contra sobreaquecimento ativada. Solução: verifique a tomada ligando outro aparelho à tomada; se necessário, volte a ligar o dispositivo à tomada correta; desligue o dispositivo da corrente e deixe-o arrefecer completamente.
2. Fluxo de ar fraco. Causas possíveis: objetos estranhos no bocal; velocidade de funcionamento do dispositivo baixa selecionada. Solução: desligue o dispositivo da tomada, deixe-o arrefecer completamente e, em seguida, retire e limpe o bocal; ajuste a velocidade utilizando o botão de controlo da velocidade.

ATENÇÃO! Se nenhum dos métodos sugeridos ajudar a resolver o problema, contacte o seu fornecedor ou um centro de assistência autorizado. Não desmonte ou tente reparar o dispositivo por conta própria.

A ASBISC reserva-se o direito de modificar o dispositivo e de efetuar alterações e aditamentos ao presente documento sem aviso aos utilizadores.

Período de garantia e vida útil – 2 anos a partir da data de venda do dispositivo na rede de retalho. Informações do fabricante: ASBISC Enterprises PLC, Iapetou, 1, Agios Athanasios, 4101, Limassol, Cyprus (Chipre). Fabricado na China. Todas as marcas registadas e nomes comerciais mencionadas neste documento são propriedade dos respetivos proprietários. A data de produção está indicada na embalagem.

Informações atualizadas e uma descrição detalhada do dispositivo, bem como instruções de ligação, certificados, informações sobre empresas que aceitam reclamações de qualidade e garantias estão disponíveis em aeno.com/documents.

RON Uscătorul de păr **AENO™** este conceput pentru uscarea și coafarea părului.

Modele: AHD0001 (fișă de tip E/F), AHD0001-UK (fișă de tip G).

Specificații

Sursa de alimentare (intrare): 220–240 V (AC), 6,8 A, 50/60 Hz. Putere: 1500,0 W (max.). Viteza de rotație a motorului: până la 110 000 rpm. Numărul modurilor de temperatură: 3. Numărul de viteze de funcționare: 3. Nivelul de zgomot (la o distanță de 1 m): < 75 dB. Senzor termic pentru a proteja părul de supraîncălzire. Funcția de ionizare. Funcție de autocurățare. Protejați dispozitivul de supraîncălzire. Lungimea cablului de alimentare: 1,95 m. Culoare: gri, negru. Materialul corpului: plastic ABS, policarbonat. Material duză: poliamidă 66. Dimensiune (L×L×H): 255×98,5×76,5 mm. Condiții de exploatare: temperatură 0...+40 °C, umiditate relativă < 90 % (fără condens). Condiții de depozitare: temperatură -10...+40 °C, umiditate relativă < 90 % (fără condens).

Echipeamente (vezi fig. A)

Uscător de păr **AENO™**, duză magnetică de concentrare, duză magnetică de difuzie, husă, scurt ghid de utilizare.

Elementele și accesoriile dispozitivului (vezi fig. A)

1 – duză magnetică de concentrare, 2 – indicator, 3 – buton de control al vitezei, 4 – buton de control al temperaturii, 5 – buton de suflare la rece, 6 – comutator de alimentare, 7 – grilă de admisie a aerului, 8 – cablu de alimentare, 9 – duză magnetică de difuzie, 10 – husă.

Restricții și avertismente

Dispozitivul nu este destinat utilizării de către copii cu vârsta sub 14 ani sau de către persoane cu capacități fizice, mentale sau intelectuale reduse, dacă nu au avut suficientă experiență sau cunoștințe suficiente privind funcționarea dispozitivului, și dacă nu se află sub supravegherea unei persoane responsabile pentru siguranța lor. Dispozitivul este destinat exclusiv utilizării într-un mediu casnic. Nu utilizați dispozitivul în aer liber. **ATENȚIE!** Nu utilizați în zone cu

Dacă aveți întrebări sau dificultăți în utilizarea dispozitivului AENO™, vă rugăm să contactați echipa de asistență prin e-mail la support@aeno.com sau prin chat online la aeno.com/service-and-warranty. Specialiștii vă pot ajuta să vă descurcați, astfel încât să nu mai pierdeți timp și efort vizitând un magazin.

umiditate ridicată sau unde există riscul de a scăpa dispozitivul în apă. Nu scăpați și nu aruncați dispozitivul. Nu utilizați un dispozitiv care este deteriorat sau care a fost în apă. Nu lăsați dispozitivul pornit nesupravegheat. Nu permiteți copiilor să se joace cu dispozitivul. Conectați dispozitivul direct la rețeaua electrică, nu folosiți prelungitoare. Deconectați dispozitivul de la rețea ținând ștecherul, nu cablul de alimentare. Asigurați-vă că tensiunea și frecvența nominală specificate în datele tehnice corespund rețelei de alimentare. Utilizați dispozitivul numai cu mâinile uscate. Nu acoperiți grila de admisie a aerului în timp ce dispozitivul este în funcțiune. Asigurați-vă că cablul de alimentare nu este răsucit, îndoit, apăsător de ceva sau în contact cu obiecte fierbinți sau surse de căldură. Nu utilizați detergenți chimici sau agresivi, paste abrazive, acizi, solvenți sau bureți metalici pentru curățare. Utilizați numai accesoriile originale. Informații detaliate pot fi găsite în manualul complet de utilizare disponibil pe pagina web aeno.com/documents.

Modurile de temperatură ale dispozitivului

Dispozitivul are 3 moduri de temperatură: rece, cald, fierbinte. Modul de funcționare actual al dispozitivului poate fi distins prin culoarea indicatorului (vezi „Indicarea dispozitivului”).

Vitezele de funcționare a dispozitivului

Sunt disponibile 3 viteze ale dispozitivului: redusă, medie, ridicată. În funcție de viteză selectată, luminozitatea indicatorului se modifică: cu cât viteza este mai mare, cu atât indicatorul se aprinde mai puternic.





Atribuirea duzelor

- Duza de concentrare reunește aerul într-un singur jet puternic. Recomandat pentru uscarea părului și crearea de stiluri.
- Duza de difuzie distribuie fluxul de aer în mai multe fluxuri slabe. Recomandat pentru coafarea părului creș și ondulat.

Indicarea dispozitivului

Starea indicatorului	Valoare
Se aprinde în albastru	Modul de temperatură rece este activat
Se aprinde în violet	Modul de temperatură caldă este pornit
Se aprinde roșu	Modul temperatură fierbinte este activat
Nu se aprinde	Dispozitivul nu este conectat la rețeaua electrică sau este deconectat

Funcțiile de control ale dispozitivului

Element	Acțiune	Funcția
	Mutați în poziția I	Pornirea dispozitivului
	Mutați în poziția O	Oprirea dispozitivului
	Apăsați o dată	Comutarea vitezelor de funcționare a dispozitivului
	Apăsați o dată	Comutarea modurilor de temperatură ale dispozitivului
	Apăsați și mențineți apăsat	Pornirea suflării reci

Pregătirea dispozitivului pentru prima utilizare

1. Deschideți cu atenție ambalajul și scoateți husă dispozitivului și accesoriile. Scoateți dispozitivul din carcasă.
2. Curățați dispozitivul și accesoriile (vezi „Curățare și îngrijire”).

Exploatarea dispozitivului

1. Dacă urmează să se utilizeze o duză, atașați-o la dispozitiv până când aceasta se fixează în poziție (vezi fig. **B**). Dispozitivul poate fi utilizat și fără duză.
2. Introduceți ștecherul cablului de alimentare într-o priză de curent.
3. Mutați comutatorul de alimentare în poziția **I** („Pornit”).

Notă. Funcția de ionizare este activată automat de fiecare dată când dispozitivul este pornit.

4. Setări temperatura și viteza prin apăsarea simplă a butoanelor de control corespunzătoare de pe corpul dispozitivului.
5. Uscăți-vă părul. Stivuiți-le, dacă este necesar.
6. Mutați comutatorul în poziția **O** („Oprit”).
7. Deconectați dispozitivul de la sursa de alimentare.

Curățare și îngrijire

ATENȚIE! Nu curățați dispozitivul până când acesta nu a fost deconectat de la sursa de alimentare și nu s-a răcit complet.

Curățarea corpului și a duzelor. Ștergeți corpul dispozitivului și duzele cu o cârpă moale umezită în apă curată, apoi ștergeți-le cu o cârpă uscată.

Curățarea filtrului. Filtrul reține praful și părul care pot pătrunde în dispozitiv în timpul utilizării și depozitării. Filtrul trebuie curățat la fiecare 2–4 săptămâni pentru a menține funcționarea stabilă a dispozitivului. Filtrul se curăță după cum urmează:

1. Coborâți grila de admisie a aerului trăgând-o în jos (vezi fig. **C**).
2. Îndepărtați praful și părul de pe filtru folosind o cârpă uscată și/sau o perie (vezi fig. **E**).

ATENȚIE! Nu spălați filtrul sub apă curentă.

3. Montați grila de admisie a aerului (vezi fig. **D**).

Funcția de autocurățare

Pentru o descriere detaliată a funcției de autocurățare, vă rugăm să consultați manualul complet de utilizare disponibil pe pagina web aeno.com/documents.

Depanarea posibilelor defecțiuni

1. Dispozitivul nu pornește. Cauze posibile: priză defectă; s-a declanșat protecția împotriva supraîncălzirii. Soluție: verificați funcționarea prizei conectând un alt dispozitiv la aceasta, dacă este necesar, reconectați dispozitivul la o priză funcțională; deconectați dispozitivul și lăsați-l să se răcească complet.
2. Flux de aer slab. Cauze posibile: prezența obiectelor străine în duză; este selectată viteza redusă a dispozitivului. Soluție: deconectați dispozitivul de la sursa de alimentare, lăsați-l să se răcească complet, apoi scoateți și curățați duza; reglați viteza dorită folosind butonul de control al vitezei.

ATENȚIE! Dacă niciuna dintre metodele sugerate nu ajută la rezolvarea problemei, contactați furnizorul sau un centru de service autorizat. Nu dezasamblați și nu încercați să reparați singur dispozitivul.

Compania ASBISC își rezervă dreptul de a modifica dispozitivul și de a aduce modificări și completări la acest document fără a anunța în prealabil utilizatorul.

Perioada de garanție și durata de viață a serviciului – 2 ani de la data vânzării dispozitivului în rețeaua de vânzare cu amănuntul.

Informații despre producător: ASBISC Enterprises PLC, Iapetou, 1, Agios Athanasios, 4101, Limassol, Cyprus (Cipru). Fabricat în China. Toate mărcile comerciale și mărcile comerciale menționate în acest document sunt proprietatea proprietarilor respectivi. Data de producție este indicată pe ambalaj.

Informații actualizate și o descriere detaliată a dispozitivului, precum și instrucțiuni de conectare, certificate, informații despre companiile care acceptă revendicări de calitate și garanții sunt disponibile la aeno.com/documents.

RUS Фен **AENO™** предназначен для сушки и укладки волос.

Модели: АНD0001 (вилка типа E/F), АНD0001-UK (вилка типа G).

Технические характеристики

Электропитание (вход): 220–240 В (АС), 6,8 А, 50/60 Гц. Мощность: 1500,0 Вт (макс.). Скорость вращения двигателя: до 110 000 об/мин. Количество температурных режимов: 3. Количество скоростей работы: 3. Уровень шума (на расстоянии 1 м): < 75 дБ. Термодатчик для защиты волос от перегрева. Функция ионизации. Функция самоочистки. Защита устройства от перегрева. Длина кабеля питания: 1,95 м. Цвет: серый, черный. Материал корпуса: АБС-пластик, поликарбонат. Материал насадок: полиамид 66. Размер (Д×Ш×В): 255×98,5×76,5 мм. Условия эксплуатации: температура 0...+40 °С, относительная влажность < 90 % (без конденсации). Условия хранения: температура -10...+40 °С, относительная влажность < 90 % (без конденсации).

Комплект поставки (см. рис. А)

Фен **AENO™**, магнитная насадка-концентратор, магнитная насадка-диффузор, чехол, краткое руководство пользователя.

Элементы устройства и комплектующие (см. рис. А)

1 – магнитная насадка-концентратор, 2 – индикатор, 3 – кнопка управления скоростью, 4 – кнопка управления температурой, 5 – кнопка холодного обдува, 6 – переключатель питания, 7 – решетка воздухозаборника, 8 – кабель питания, 9 – магнитная насадка-диффузор, 10 – чехол.

Ограничения и предупреждения

Устройство не предназначено для использования детьми до 14 лет или лицами с ограниченными физическими, психическими или умственными способностями при отсутствии у них достаточного опыта или знаний по эксплуатации устройства, и если они не находятся под контролем лица, ответственного за их безопасность. Устройство предназначено только для использования в бытовых условиях. Запрещается использовать устройство вне помещений. **ВНИМАНИЕ!** Не используйте в помещениях с повышенной влажностью и местах, где есть риск падения устройства в воду.

Если у вас возникли какие-либо вопросы или трудности при использовании устройства **AENO™**, пожалуйста, свяжитесь со службой поддержки по эл. почте support@aeno.com или в онлайн-чате на веб-странице aeno.com/service-and-warranty. Специалисты помогут вам разобраться, и вам не нужно будет тратить время и усилия на посещение магазина.

Не роняйте и не бросайте устройство. Не используйте поврежденное или побывавшее в воде устройство. Не оставляйте подключенное к электросети устройство без присмотра. Не позволяйте детям играть с устройством. Подключайте устройство к электросети напрямую, не используйте удлинители. Отсоединяйте устройство от электросети, держась за штепсель, а не за кабель питания. Убедитесь, что номинальное напряжение и частота, указанные в технических характеристиках, соответствуют параметрам электросети. Работайте с устройством только сухими руками. Не закрывайте решетку воздухозаборника во время работы устройства. Следите, чтобы кабель питания не перекручивался, не перегибался, не прижимался чем-либо, не контактировал с горячими предметами и источниками тепла. Не используйте для очистки химические и агрессивные моющие средства, абразивные пасты, средства, содержащие кислоты и растворители, а также металлические губки. Используйте только оригинальные комплектующие. Подробную информацию можно найти в полном руководстве по эксплуатации, доступном на веб-странице aeno.com/documents.

Температурные режимы устройства

Устройство имеет 3 температурных режима: холодный, теплый, горячий. Отличить текущий режим работы устройства можно по цвету индикатора (см. «Индикация устройства»).

Скорости работы устройства

Доступны 3 скорости работы устройства: низкая, средняя, высокая. В зависимости от выбранной скорости меняется яркость индикатора: чем выше скорость, тем ярче горит индикатор.





Назначение насадок

- Насадка-концентратор собирает воздух в один мощный поток. Рекомендуется для сушки волос и создания укладок.
- Насадка-диффузор распределяет воздушный поток на множество слабых потоков. Рекомендуется для укладки кудрявых и вьющихся волос.

Индикация устройства

Состояние индикатора	Значение
Горит синим	Включен холодный температурный режим
Горит фиолетовым	Включен теплый температурный режим
Горит красным	Включен горячий температурный режим
Не горит	Устройство не подключено к электросети или выключено

Функции элементов управления устройством

Элемент	Действие	Функция
	Перевести в положение I	Включение устройства
	Перевести в положение O	Выключение устройства
	Нажать один раз	Переключение скоростей работы устройства
	Нажать один раз	Переключение температурных режимов устройства
	Нажать и удерживать	Включение холодного обдува

Подготовка устройства к первому использованию

1. Осторожно вскройте упаковку и извлеките из нее чехол с устройством и комплектующие. Извлеките устройство из чехла.
2. Проведите очистку устройства и комплектующих (см. «Очистка и уход»).

Эксплуатация устройства

1. Если необходимо использовать насадку, присоедините ее к устройству до щелчка (см. рис. **B**). Устройство также можно использовать без насадки.
2. Вставьте штепсель кабеля питания в розетку.
3. Проведите переключатель питания в положение **I** («Включено»).

Примечание. Функция ионизации активируется автоматически при каждом включении устройства.

4. Настройте температуру и скорость одиночными нажатиями на соответствующие кнопки управления на корпусе устройства.
5. Высушите волосы. Уложите их, если необходимо.
6. Переведите переключатель в положение **O** («Выключено»).
7. Отключите устройство от электросети.

Очистка и уход

ВНИМАНИЕ! Проводите очистку только после отключения устройства от электросети и его полного остывания.

Очистка корпуса и насадок. Протрите корпус устройства и насадки мягкой тканью, смоченной в чистой воде, а затем вытрите насухо.

Очистка фильтра. Фильтр задерживает пыль и волосы, которые могут попасть в устройство при его эксплуатации и хранении. Для поддержания стабильной работы устройства необходимо очищать фильтр раз в 2–4 недели. Очистка фильтра производится следующим образом:

1. Опустите решетку воздухозаборника, потянув ее вниз (см. рис. **С**).
2. Удалите пыль и волосы с фильтра при помощи сухой салфетки и/или щетки (см. рис. **Е**).

ВНИМАНИЕ! Запрещается мыть фильтр под струей воды.

3. Установите решетку воздухозаборника на место (см. рис. **Д**).

Функция самоочистки

Подробное описание функции самоочистки представлено в полном руководстве по эксплуатации, доступном на веб-странице aeno.com/documents.

Устранение возможных неисправностей

1. Устройство не включается. Возможные причины: розетка неисправна; сработала защита от перегрева. Решение: проверьте исправность розетки, подключив к ней другое устройство, при необходимости переподключите устройство к исправной розетке; отключите устройство от электросети и дайте ему полностью остыть.
2. Слабый поток воздуха. Возможные причины: наличие посторонних предметов в насадке; выбрана низкая скорость работы устройства. Решение: отключите устройство от электросети, дайте ему полностью остыть, затем снимите и очистите насадку; настройте нужную скорость с помощью кнопки управления скоростью.

ВНИМАНИЕ! Если ни один из предложенных способов не помог устранить проблему, обратитесь к поставщику либо в авторизованный сервисный центр. Не разбирайте устройство и не пытайтесь отремонтировать его самостоятельно.

Компания ASBISC оставляет за собой право модифицировать устройство и вносить изменения и дополнения в данный документ без предварительного уведомления пользователей.

Гарантийный срок и срок службы – 2 года с даты продажи устройства в розничной сети.

Сведения о производителе: ASBISC Enterprises PLC, Iapetou, 1, Agios Athanasios, 4101, Limassol, Сyprus (Кипр). Сделано в Китае. Все товарные знаки и торговые марки, упомянутые в настоящем документе, являются собственностью их соответствующих владельцев. Дата производства указана на упаковке.

Актуальные сведения и подробное описание устройства, а также инструкция по подключению, сертификаты, сведения о компаниях, принимающих претензии по качеству и гарантии, доступны по ссылке aeno.com/documents.

SLK Sušič vlasov **AENO™** je určený na sušenie a úpravu vlasov.

Modely: AHD0001 (typ zástrčky E/F), AHD0001-UK (typ zástrčky G).

Špecifikácia

Napájanie (vstup): 220–240 V (AC), 6,8 A, 50/60 Hz. Výkon: 1500,0 W (max.). Rýchlosť otáčania motora: do 110 000 ot/min. Počet nastavení teploty: 3. Počet nastavení rýchlosti: 3. Hladina hluku (vo vzdialenosti 1 m): < 75 dB. Tepelný senzor na ochranu vlasov pred prehriatím. Funkcia ionizácie. Funkcia samočistenia. Ochrana zariadenia pred prehriatím. Dĺžka napájacieho kábla: 1,95 m. Farba: sivá, čierna. Materiál puzdra: plast ABS, polykarbonát. Materiál nástavcov: polyamid 66. Veľkosť (D×Š×V): 255×98,5×76,5 mm. Prevádzkové podmienky: teplota 0...+40 °C, relatívna vlhkosť < 90 % (bez kondenzácie). Podmienky skladovania: -10...+40 °C, relatívna vlhkosť < 90 % (bez kondenzácie).

Obsah balenia (pozri obr. A)

Sušič vlasov **AENO™**, magnetické nástavec-koncentrátor, magnetické nástavec-difúzer, taška, stručná príručka.

Prvky zariadenia a príslušenstvo (pozri obr. A)

1 – magnetické nástavec-koncentrátor, 2 – indikátor, 3 – tlačidlo regulácie rýchlosti, 4 – tlačidlo regulácie teploty, 5 – tlačidlo studeného vzduchu, 6 – vypínač, 7 – mriežka pre prívod vzduchu, 8 – napájací kábel, 9 – magnetické nástavec-difúzer, 10 – taška.

Obmedzenia a varovania

Zariadenie nie je určené na používanie deťmi mladšími ako 14 rokov alebo osobami so zníženými fyzickými, mentálnymi alebo intelektuálnymi schopnosťami, ak nemajú dostatočné skúsenosti alebo znalosti o jeho obsluhu, a ak nie sú pod dohľadom osoby zodpovednej za ich bezpečnosť. Zariadenie je určené len na použitie v domácom prostredí. Nepoužívajte zariadenie vo vonkajšom prostredí. **POZOR!** Zariadenie nepoužívajte v oblastiach s vysokou vlhkosťou alebo tam, kde hrozí riziko pádu zariadenia do vody. Zariadenie

! Ak máte akékoľvek otázky alebo ťažkosti pri používaní zariadenia AENO™, obráťte sa na tím podpory e-mailom na adrese **support@aeno.com** alebo prostredníctvom online chatu na adrese **aeno.com/service-and-warranty**. Odborníci vám pomôžu vyriešiť problémy, aby ste nemuseli strácať čas a námahu návštevou obchodu.

neupúšťajte ani ho nehádzajte. Nepoužívajte zariadenie, ktoré je poškodené alebo bolo vo vode. Nenechávajte zariadenie zapnuté bez dozoru. Nedovoľte deťom hrať sa so zariadením. Zariadenie pripojte priamo k elektrickej sieti, nepoužívajte predlžovacie káble. Zariadenie odpojte od elektrickej siete držaním zástrčky, nie napájacieho kábla. Uistite sa, že menovité napätie a frekvencia uvedené v technických údajoch zodpovedajú sieťovému napájaniu. Obsluhujte zariadenie len suchými rukami. Počas prevádzky zariadenia nezakrývajte mriežku pre prívod vzduchu. Uistite sa, že napájací kábel nie je prekrútený, prehnutý, prítlačený k ničomu alebo v kontakte s horúcimi predmetmi alebo zdrojmi tepla. Na čistenie nepoužívajte chemické alebo agresívne čistiace prostriedky, abrazívne pasty, kyseliny, rozpúšťadlá ani kovové špongie. Používajte len originálne príslušenstvo. Podrobné informácie nájdete v úplnom návode na použitie, ktorý je k dispozícii na stránke aeno.com/documents.

Nastavení teploty zariadenia

Zariadenie má 3 nastavení teploty: studený, teplý, horúci. Aktuálny prevádzkový režim zariadenia možno rozlíšiť podľa farby indikátora (pozri „Indikácia zariadenia“).

Nastavení rýchlosti zariadenia

K dispozícii sú 3 nastavení rýchlosti zariadenia: nízka, stredná a vysoká. V závislosti od zvolenej rýchlosti sa mení jas indikátora: čím vyššia je rýchlosť, tým jasnejšie svieti indikátor.





Účel nástavcov

- Nástavec-konzentrátor zhromažďuje vzduch do jedného silného prúdu. Odporúča sa na sušenie vlasov a vytváranie účesov.
- Nástavec-difúzor rozdeľuje prúd vzduchu do mnohých slabých prúdov. Odporúča sa na úpravu kučeravých a vlnitých vlasov.

Indikácia zariadenia

Stav indikátora	Hodnota
Sa rozsvieti na modro	Studený režim je zapnutý
Sa rozsvieti na fialova	Teplý režim je zapnutý
Sa rozsvieti na červeno	Horúci režim je zapnutý
Nesvieti	Zariadenie nie je pripojené k elektrickej sieti alebo je vypnuté

Funkcie ovládacích prvkov zariadenia

Prvok	Akcia	Funkcia
	Prepnúť do polohy I	Zapnutie zariadenia
	Prepnúť do polohy O	Vypnutie zariadenia
	Stlačte raz	Prepínanie nastavení rýchlosti zariadenia
	Stlačte raz	Prepínanie nastavení teploty zariadenia
	Stlačte a podržte	Zapnutie studeného vzduchu

Príprava zariadenia na prvé použitie

1. Opatrne otvorte obal a vyberte tašku zariadenia a príslušenstvo. Vyberte zariadenie z tašky.
2. Vyčistite spotrebič a jeho príslušenstvo (pozri „Čistenie a starostlivosť“).

Prevádzka zariadenia

1. Ak sa má použiť nástavec, pripojte ho k zariadeniu, kým nezacvakne na miesto (pozri obr. **B**). Zariadenie je možné používať aj bez nástavca.
2. Zasuňte zástrčku napájacieho kábla do elektrickej zásuvky.
3. Prepnite vypínač napájania do polohy **I** („Zapnuté“).

Poznámka. Funkcia ionizácie sa aktivuje automaticky pri každom zapnutí zariadenia.

4. Teplotu a rýchlosť nastavíte jedným stlačením príslušných ovládacích tlačidiel na puzdre zariadenia.
5. Vysušte si vlasy. V prípade potreby upravte vlasy.
6. Prepnite prepínač do polohy **O** („Vypnuté“).
7. Odpojte zariadenie od napájania.

Čistenie a starostlivosť

POZOR! Zariadenie nečistite, kým nie je odpojené od zdroja napájania a kým úplne nevychladne.

Čistenie puzdra a nástavcov. Puzdro zariadenia a nástavce utrite mäkkou handričkou navlhčenou v čistej vode a potom ich utrite do sucha.

Čistenie filtra. Filter zachytáva prach a vlasy, ktoré sa môžu dostať do zariadenia počas používania a skladovania. Filter by sa mal čistiť každé 2–4 týždne, aby sa zachovala stabilná prevádzka zariadenia. Filter sa čistí takto:

1. Mriežku pre prívod vzduchu spustite potiahnutím smerom nadol (pozri obr. **C**).
 2. Prach a vlasy z filtra odstráňte suchou handričkou a/alebo kefou (pozri obr. **E**).
- POZOR!** Filter neumývajte pod tečúcou vodou.
3. Vymeňte mriežku pre prívod vzduchu (pozri obr. **D**).

Funkcia samočistenia

Podrobný opis samočistiacej funkcie nájdete v úplnej používateľskej príručke, ktorý je k dispozícii na stránke aeno.com/documents.

Riešenie problémov

1. Zariadenie sa nezapína. Možné príčiny: poškodená zásuvka; vypnutá ochrana proti prehriatiu. Riešenie: skontrolujte zásuvku pripojením iného zariadenia do zásuvky, v prípade potreby pripojte zariadenie do správnej zásuvky; odpojte zariadenie od elektrickej siete a nechajte ho úplne vychladnúť.
2. Slabé prúdenie vzduchu. Možné príčiny: cudzie predmety v nástavce; zvolená nízka rýchlosť zariadenia. Riešenie: odpojte zariadenie od elektrickej siete, nechajte ho úplne vychladnúť, potom vyberte a vyčistite nástavec; rýchlosť nastavte pomocou tlačidla regulácie rýchlosti.

POZOR! Ak žiadny z navrhovaných spôsobov nepomôže vyriešiť problém, obráťte sa na svojho dodávateľa alebo autorizované servisné stredisko. Zariadenie nerozoberajte ani sa ho nepokúšajte sami opraviť.

Spoločnosť ASBISC si vyhradzuje právo upravovať zariadenie a vykonávať zmeny a doplnenia tohto dokumentu bez predchádzajúceho upozornenia používateľov.

Záručná doba a životnosť – 2 roky od dátumu predaja zariadenia v maloobchodnej sieti.

Informácie o výrobcovi: ASBISC Enterprises PLC, Iapetou, 1, Agios Athanasios, 4101, Limassol, Cyprus. Vyrobené v Číne. Všetky ochranné známky a obchodné značky uvedené v tomto dokumente sú majetkom príslušných vlastníkov. Dátum výroby je uvedený na obale.

Aktuálne informácie a podrobný opis zariadenia, ako aj návod na pripojenie, certifikáty, informácie o spoločnostiach, ktoré prijímajú reklamácie kvality a záruky, sú k dispozícii na webovej stránke aeno.com/documents.

SLV Sušilnik za lase **AENO™** je namenjen sušenju in oblikovanju las.

Modeli: AHD0001 (vtič E/F), AHD0001-UK (vtič G).

Specifikacije

Napajanje (vhod): 220–240 V (AC), 6,8 A, 50/60 Hz. Moč: 1500,0 W (največ). Hitrost motorja: do 110 000 vrt/min. Temperaturne stopnje: 3. Hitrosti delovanja: 3. Raven hrupa (na razdalji 1 m): < 75 dB. Toplotni senzor za zaščito las pred pregrevanjem. Funkcija ionizacije. Funkcija samočiščenja. Zaščita naprave pred pregrevanjem. Dolžina napajalnega kabla: 1,95 m. Barva: siva, črna. Material ohišja: ABS plastika, polikarbonat. Material nastavkov: poliamid 66. Velikost (D×Š×V): 255×98,5×76,5 mm. Delovni pogoji: temperatura 0...+40 °C, relativna vlažnost < 90 % (brez kondenzacije). Pogoji skladiščenja: temperatura -10...+40 °C, relativna vlažnost < 90 % (brez kondenzacije).

Vsebina dobave (glejte sliko **A**)

Sušilnik za lase **AENO™**, magnetni koncentrador, magnetni difuzorski nastavek, torbica, hitri uporabniški vodnik.

Elementi naprave in dodatki (glejte sliko **A**)

1 – magnetni koncentrador, 2 – indikator, 3 – gumb za hitrosti, 4 – gumb za temperaturo, 5 – gumb za hladno sušenje, 6 – stikalo za napajanje, 7 – rešetka za dovod zraka, 8 – napajalni kabel, 9 – magnetni difuzorski nastavek, 10 – torbica.

Omejitve in opozorila

Naprave ne smejo uporabljati otroci, mlajši od 14 let, ali osebe z zmanjšanimi telesnimi, duševnimi ali intelektualnimi sposobnostmi, če nimajo dovolj izkušenj ali znanja o njenem delovanju, in če niso pod nadzorom osebe, odgovorne za njihovo varnost. Naprava je namenjena samo za domačo uporabo. Naprave ne uporabljajte na prostem. **POZOR!** Naprave ne uporabljajte v prostorih z visoko vlažnostjo ali na mestih, kjer obstaja nevarnost padca naprave v vodo. Naprave ne spuščajte in ne mečite. Ne uporabljajte

Če imate kakršna koli vprašanja ali težave pri uporabi naprave AENO™, se obrnite na ekipo za podporo po e-pošti na naslovu support@aeno.com ali v spletnem klepetu na naslovu aeno.com/service-and-warranty. Strokovnjaki vam bodo pomagali ugotoviti, kaj je treba storiti, da vam ne bo treba izgubljati časa in truda z obiskom trgovine.

naprave, ki je poškodovana ali je bila v vodi. Naprave ne puščajte vklopljene brez nadzora. Otrokom ne dovolite, da se igrajo z napravo. Napravo priključite neposredno na električno omrežje, ne uporabljajte podaljškov. Napravo izključite iz električnega omrežja tako, da držite vtič in ne napajalnega kabla. Prepričajte se, da nazivna napetost in frekvenca, navedena v tehničnih podatkih, ustrezata omrežnemu napajanju. Napravo upravljajte le s suhimi rokami. Med delovanjem naprave ne pokrivajte rešetke za dovod zraka. Prepričajte se, da napajalni kabel ni zvit, prepognjen, pritisnjen ob karkoli ali v stiku z vročimi predmeti ali viri toplote. Za čiščenje ne uporabljajte kemičnih in agresivnih čistilnih sredstev, abrazivnih past, izdelkov, ki vsebujejo kisline in topila, ali kovinskih gobic. Uporabljajte samo originalno dodatno opremo. Podrobne informacije so na voljo v celotnem priročniku za uporabo na spletni strani aeno.com/documents.

Temperaturne stopnje naprave

Naprava ima 3 temperaturne stopnje: hladno, toplo, vročo. Trenutni način delovanja naprave lahko prepoznate po barvi indikatorja (glejte "Indikacija naprave").

Hitrosti delovanja naprave

Na voljo so 3 hitrosti: nizka, srednja in visoka. Glede na izbrano hitrost se svetlost indikatorja spreminja: višja kot je hitrost, svetlejši je indikator.





Dodelitev nastavkov

- Nastavek koncentrador zbira zrak v en močan tok. Priporočamo za sušenje las in oblikovanje pričesek.
- Difuzijski nastavek razporedi zračni tok v številne šibke tokove. Priporočljivo za oblikovanje kodrastih in skodranih las.

Indikacija naprave

Stanje indikatorja	Pomen
Sveti modro	Vklopljen je način hladne temperature
Sveti vijoličasto	Vklopljen je način tople temperature
Sveti rdeče	Vklopljen je način vroče temperature
Ne sveti	Naprava ni priključena na električno omrežje ali je izklopljena

Funkcije upravljalnikov naprave

Element	Akcija	Funkcija
	Premik v položaj I	Vklop naprave
	Premik v položaj O	Izklop naprave
	Enkrat pritisnite	Preklapljanje hitrosti delovanja naprave
	Enkrat pritisnite	Preklapljanje temperaturnih načinov naprave
	Pritisnite in pridržite	Vklop hladnega sušenja

Priprava naprave za prvo uporabo

1. Previdno odprite embalažo ter izvlecite torbico z napravo in dodatno opremo. Izvlecite napravo iz torbice.
2. Očistite napravo in dodatno opremo (glej "Čiščenje in vzdrževanje").

Uporaba naprave

1. Če želite uporabiti nastavka, ga pritrдите na napravo, dokler se ne zaskoči (glejte sliko **B**). Napravo lahko uporabljate tudi brez nastavkov.
2. Vtič napajalnega kabla vstavite v električno vtičnico.
3. Obrnite stikalo za napajanje v položaj **I** ("Vklopljeno").

Opomba. Funkcija ionizacije se samodejno aktivira ob vsakem vklopu naprave.

4. Temperaturo in hitrost nastavite z enim pritiskom na ustrezne gumbе na ohišju naprave.
5. Posušite lase. Po potrebi jih zložite na kup.
6. Stikalo obrnite v položaj **O** ("Izklopljeno").
7. Odklopite napravo iz napajanja.

Čiščenje in vzdrževanje

POZOR! Naprave ne čistite, dokler je ne odklopite iz napajanja in dokler se popolnoma ne ohladi.

Čiščenje ohišja in nastavkov. Ohišje naprave in nastavke obrišite z mehko krpo, navlaženo v čisti vodi, in nato obrišite do suhega.

Čiščenje filtra. Filter zadržuje prah in lase, ki lahko med uporabo in skladiščenjem vstopijo v napravo. Filter je treba očistiti vsake 2–4 tedne, da se ohrani stabilno delovanje aparata. Filter očistite na naslednji način:

1. Rešetko za dovod zraka spustite tako, da jo potegnete navzdol (glejte sliko **C**).
 2. S suho krpo in/ali krtačo odstranite prah in dlake s filtra (glejte sliko **E**).
- POZOR!** Filtra ne perite pod tekočo vodo.
3. Namestite rešetko za dovod zraka (glejte sliko **D**).

Funkcija samočiščenja

Za podroben opis funkcije samočiščenja glejte celoten priročnik za uporabo, ki je na voljo na spletni strani **aeno.com/documents**.

Odpravljanje morebitnih napak ob delovanju

1. Naprava se ne vklopi. Možni vzroki: vtičnica je okvarjena; sprožila se je zaščita pred pregrevanjem. Rešitev: preverite vtičnico tako, da v njo priključite drugo napravo, po potrebi napravo ponovno priključite v pravilno vtičnico; izključite napravo iz električnega omrežja in počakajte, da se popolnoma ohladi.
2. Šibek pretok zraka. Možni vzroki: nekaj je v nastavku; izbrana nizka hitrost. Rešitev: napravo izključite iz električnega omrežja, počakajte, da se popolnoma ohladi, nato odstranite in očistite nastavek; hitrost nastavite z gumbom za nadzor hitrosti.

POZOR! Če noben od predlaganih načinov ne pomaga odpraviti težave, se obrnite na dobavitelja ali pooblaščen servisni center. Naprave ne razstavljajte in ne poskušajte popraviti sami.

ASBISC si pridržuje pravico do spreminjanja naprave ter do sprememb in dopolnitev tega dokumenta brez predhodnega obvestila uporabnikom.

Garancijski rok in življenjska doba so 2 leti od datuma prodaje naprave v maloprodaji.

Podatki o proizvajalcu: ASBISC Enterprises PLC, Iapetou, 1, Agios Athanasios, 4101, Limassol, Cyprus (Ciper). Izdelano na Kitajskem. Vse tukaj omenjene blagovne znamke in trgovska imena so last njihovih lastnikov. Datum izdelave je naveden na embalaži.

Najnovejše informacije in podroben opis naprave ter navodila za priključitev, certifikati, informacije o podjetjih, ki sprejemajo pritožbe glede kakovosti, in garancije so na voljo na spletni strani **aeno.com/documents**.

SPA El secador de pelo **AENO™** está diseñado para secar y peinar el cabello.

Modelos: AHD0001 (enchufe tipo E/F), AHD0001-UK (enchufe tipo G).

Especificaciones técnicas

Alimentación eléctrica (entrada): 220–240 V (AC), 6,8 A, 50/60 Hz. Potencia: 1500,0 W (máx.). Velocidad del motor: hasta 110 000 r/min. Número de modos de temperatura: 3. Número de velocidades de funcionamiento: 3. Nivel de ruido (a una distancia de 1 m): < 75 dB. Sensor térmico para proteger el cabello del sobrecalentamiento. Función de ionización. Función de autolimpieza. Protección del dispositivo contra sobrecalentamiento. Longitud del cable de alimentación: 1,95 m. Color: gris, negro. Material de la carcasa: plástico ABS, policarbonato. Material de las boquillas: poliamida 66. Tamaño (L×An×Al): 255×98,5×76,5 mm. Condiciones de funcionamiento: temperatura 0...+40 °C, humedad relativa < 90% (sin condensación). Condiciones de almacenamiento: temperatura -10...+40 °C, humedad relativa < 90% (sin condensación).

Contenido del paquete (véase la fig. A)

Secador de pelo **AENO™**, boquilla concentradora magnética, boquilla difusor magnética, funda, guía de inicio rápido.

Elementos del dispositivo y accesorios (véase la fig. A)

1 – boquilla concentradora magnética, 2 – indicador, 3 – botón de control de velocidad, 4 – botón de control de temperatura, 5 – botón de soplado en frío, 6 – interruptor de encendido, 7 – rejilla de entrada de aire, 8 – cable de alimentación, 9 – boquilla difusor magnética, 10 – funda.

Restricciones y advertencias

El dispositivo no está destinado a ser utilizado por niños menores de 14 años ni por personas con capacidades físicas, mentales o intelectuales reducidas, si no tienen experiencia o conocimientos suficientes sobre funcionamiento del dispositivo, y si no están bajo la supervisión de una persona responsable de su seguridad. El dispositivo está diseñado solo para uso doméstico. Está prohibido utilizar el dispositivo al aire libre. **¡ATENCIÓN!** No lo utilice en zonas con mucha humedad o donde haya riesgo de que el aparato caiga al agua. No deje caer ni

Si tiene alguna pregunta o dificultad para utilizar el dispositivo **AENO™**, póngase en contacto con el equipo de asistencia por correo electrónico en **support@aeno.com** o por chat en línea en **aeno.com/service-and-warranty**. Los expertos le ayudarán a resolverlo y no tendrá que perder tiempo ni esfuerzo yendo al taller.

tire el dispositivo. No utilice el dispositivo que esté dañado o que haya estado en el agua. No deje el dispositivo encendido sin vigilancia. No permita que los niños jueguen con el dispositivo. Conecte el dispositivo directamente a la red eléctrica, no utilice alargadores eléctricos. Desconecte el dispositivo de la red eléctrica sujetándolo por el enchufe, no por el cable de alimentación. Asegúrese de que la tensión nominal y la frecuencia especificadas en los datos técnicos se corresponden con los parámetros de la red eléctrica. Utilice el dispositivo solo con las manos secas. No cubra la rejilla de entrada de aire mientras el dispositivo esté en funcionamiento. Asegúrese de que el cable de alimentación no esté retorcido, doblado, presionado contra nada ni en contacto con objetos calientes o fuentes de calor. No utilice detergentes químicos o agresivos, pastas abrasivas, productos que contienen ácidos y solventes o esponjas metálicas para la limpieza. Utilice únicamente accesorios originales. Encontrará información detallada en el manual de instalación y operación completo disponible en la página web aeno.com/documents.

Modos de temperatura del dispositivo

El dispositivo dispone de 3 modos de temperatura: frío, tibio y caliente. El modo de funcionamiento actual del dispositivo se distingue por el color del indicador (véase "Indicación del dispositivo").

Velocidades de funcionamiento del dispositivo

Hay 3 velocidades de funcionamiento del dispositivo disponibles: baja, media y alta. En función de la velocidad seleccionada, el brillo del indicador cambia: cuanto mayor es la velocidad, más brillante se ilumina el indicador.





Asignación de boquillas

- La boquilla concentradora reúne el aire en un potente chorro. Recomendado para secar el cabello y crear peinados.
- La boquilla difusor distribuye el flujo de aire en muchas corrientes débiles. Se recomienda para peinar el cabello rizado y encrepado.

Indicación del dispositivo

Estado del indicador	Significación
Se ilumina en azul	Se activa el modo de temperatura frío
Se ilumina en púrpura	Se activa el modo de temperatura tibio
Se ilumina en rojo	Se activa el modo de temperatura caliente
No se ilumina	El dispositivo no está conectado a la red o está apagado

Funciones de los elementos de control del dispositivo

Elemento	Acción	Función
	Poner en la posición I	Encender el dispositivo
	Poner en la posición O	Apagar el dispositivo
	Pulsar una vez	Cambiar de las velocidades de funcionamiento del dispositivo
	Pulsar una vez	Cambiar de los modos de temperatura del dispositivo
	Mantener pulsado	Activar el soplado en frío

Preparación del dispositivo para el primer uso

1. Abra con cuidado el embalaje y extraiga la funda con dispositivo y los accesorios. Saque el dispositivo de la funda.
2. Limpie el dispositivo y sus accesorios (véase "Limpieza y cuidado").

Funcionamiento del dispositivo

1. Si se va a utilizar una boquilla, fjela al dispositivo hasta que encaje (véase la fig. B). El dispositivo también puede utilizarse sin la boquilla.
2. Inserte el enchufe del cable de alimentación en una toma de corriente.
3. Ponga el interruptor de encendido a la posición **I** ("Encendido").

Nota. La función de ionización se activa automáticamente cada vez que se enciende el dispositivo.

4. Ajuste la temperatura y la velocidad pulsando una sola vez los botones de control correspondientes situados en la carcasa del dispositivo.
5. Seque el pelo. Péinelo, si es necesario.
6. Ponga el interruptor a la posición **O** ("Apagado").
7. Desconecte el dispositivo de la fuente de alimentación.

Limpieza y cuidado

¡ATENCIÓN! No limpie el dispositivo hasta que se haya desconectado de la red eléctrica y se haya enfriado completamente.

Limpieza de la carcasa y las boquillas. Limpie la carcasa del dispositivo y las boquillas con un paño suave humedecido en agua limpia y, a continuación, séquelos.

Limpieza del filtro. El filtro atrapa el polvo y los pelos que pueden entrar en el dispositivo durante el uso y el almacenamiento. El filtro debe limpiarse cada 2–4 semanas para mantener un funcionamiento estable del dispositivo. El filtro se limpia de la siguiente manera:

1. Baje la rejilla de entrada de aire tirando de ella hacia abajo (véase la fig. **C**).
2. Elimine el polvo y los pelos del filtro con un paño seco y/o un cepillo (véase la fig. **E**).

¡ATENCIÓN! No lave el filtro con agua corriente.

3. Vuelva a montar la rejilla de entrada de aire (véase la fig. **D**).

Función de autolimpieza

Para una descripción detallada de la función de autolimpieza, consulte el manual de usuario completo disponible en la página web aeno.com/documents.

Solución de posibles problemas de funcionamiento

1. El dispositivo no se enciende. Posibles causas: toma de corriente defectuosa; protección contra sobrecalentamiento activada. Solución: compruebe si la toma funciona correctamente conectando otro aparato a ella, si es necesario vuelva a conectar el dispositivo a la toma correcta; desconecte el dispositivo de la red eléctrica y deje que se enfríe completamente.
2. Flujo de aire débil. Posibles causas: objetos extraños en la boquilla; baja velocidad seleccionada. Solución: desenchufe el dispositivo, deje que se enfríe por completo y, a continuación, extraiga y limpie la boquilla; ajuste la velocidad con el botón de control de velocidad.

¡ATENCIÓN! Si ninguno de los métodos sugeridos ayuda a resolver el problema, póngase en contacto con su proveedor o con un centro de servicio autorizado. No desmonte ni intente reparar el dispositivo usted mismo.

ASBISC se reserva el derecho a modificar el dispositivo y a realizar cambios y adiciones a este documento sin previo aviso a los usuarios.

Período de garantía y vida útil – 3 años a partir de la fecha de venta del dispositivo en la red de distribución.

Información del fabricante: ASBISC Enterprises PLC, Iapetou, 1, Agios Athanasios, 4101, Limassol, Cyprus (Chipre). Fabricado en China. Todas las marcas comerciales mencionadas en este documento pertenecen a sus respectivos dueños. La fecha de producción se indica en el envase. En aeno.com/documents encontrará información actualizada y una descripción detallada del dispositivo, así como instrucciones de conexión, certificados, información sobre empresas que aceptan reclamaciones de calidad y garantías.

SRP Fen za kosu **AENO™** je dizajniran za sušenje i oblikovanje kose.

Modeli: AHD0001 (E/F utikač), AHD0001-UK (G utikač).

Specifikacije

Napajanje (ulaz): 220–240 V (AC), 6,8 A, 50/60 Hz. Snaga: 1500.0 W (najviše). Brzina rotacije motora: do 110 000 o/min. Broj temperaturnih režima: 3. Broj radnih brzina: 3. Nivo buke (na udaljenosti od 1 m): < 75 dB. Toplotni senzor za zaštitu kose od pregrevanja. Funkcija jonizacije. Funkcija samočišćenja. Zaštita uređaja od pregrevanja. Dužina kabla za napajanje: 1,95 m. Boja: siva, crna. Materijal kućišta: ABS plastika, polikarbonat. Materijal nastavaka: poliamid 66. Veličina (D×Š×V): 255×98,5×76,5 mm. Uslovi korišćenja: temperatura 0...+40 °C, relativna vlažnost < 90 % (bez kondenzacije). Uslovi skladištenja: temperatura – 10...+40 °C, relativna vlažnost < 90 % (bez kondenzacije).

Paket isporuke (v. sliku A)

Fen za kosu **AENO™**, magnetni nastavak-koncentrator, magnetni nastavak-difuzor, futrola, kratki korisnički vodič.

Elementi uređaja i pribor (v. sliku A)

1 – magnetni nastavak-koncentrator, 2 – indikator, 3 – dugme za kontrolu brzine, 4 – dugme za kontrolu temperature, 5 – dugme za hladno duvanje, 6 – prekidač za napajanje, 7 – rešetka za usis vazduha, 8 – kabl za napajanje, 9 – magnetni nastavak-difuzor, 10 – futrola.

Ograničenja i upozorenja

Ovaj uređaj nije namenjen za upotrebu od strane dece mlađe od 14 godina ili osoba sa smanjenim fizičkim, mentalnim ili duševnim sposobnostima osim ako imaju dovoljno iskustva i znanja o tome kako da koriste uređaj i osim ako su pod nadzorom osobe odgovorne za njihovu sigurnost. Uređaj je namenjen isključivo za kućnu upotrebu. Nemojte koristiti uređaj na otvorenom. **PAŽNJA!** Ne koristite uređaj u prostorijama sa visokom vlažnošću ili gde može da padne u vodu. Nemojte ispuštati ili bacati uređaj. Nemojte koristiti uređaj ako je bio

Ako imate bilo kakvih pitanja ili poteškoća sa korišćenjem AENO™ uređaja, kontaktirajte podršku putem e-pošte support@aeno.com ili časkanja uživo na aeno.com/service-and-warranty. Stručnjaci će vam pomoći da rešite vaš problem tako da nećete gubiti vreme da se vraćate u prodavnicu.

oštećen ili pao u vodu. Ne ostavljajte uključeni uređaj bez nadzora. Ne dozvoljavajte deci da se igraju sa uređajem. Priključite uređaj direktno na napajanje, nemojte koristiti produžne kablove. Isključite uređaj iz električne utičnice držeći utikač, a ne kabl za napajanje. Uverite se da nazivni napon i frekvencija navedeni u tehničkim specifikacijama odgovaraju parametrima električne mreže. Upravljajte uređajem samo suvim rukama. Ne pokrivajte rešetku za usis vazduha dok uređaj radi. Uverite se da kabl za napajanje nije uvrnut, savijen, nečim uklješten niti da nije u dodir sa vrućim predmetima ili izvorima toplote. Za čišćenje nemojte koristiti hemijske i agresivne deterdžente, abrazivne paste, proizvode koji sadrže kiseline i rastvarače, kao ni metalne sundere. Koristite samo originalni pribor. Detaljne informacije se mogu naći u kompletnom korisničkom priručniku za upotrebu dostupnom na aeno.com/documents.

Temperaturni režimi uređaja

Uređaj ima 3 temperaturna režima: hladni, topli, vrući. Trenutni režim rada uređaja razlikuje se po boji indikatora (v. "Indikacija uređaja").

Radne brzine uređaja

Dostupne su 3 brzine rada uređaja: niska, srednja, visoka. U zavisnosti od izabrane brzine, osvetljenost indikatora se menja: što je veća brzina, indikator svetli jače.





Namena nastavaka

- Nastavak-koncentrator sakuplja vazduh u jedan snažan mlaz. Preporučuje se za sušenje kose i oblikovanje frizure.
- Nastavak-difuzor distribuira protok vazduha u više slabijih mlazova. Preporučuje se za oblikovanje kovrdžave i loknaste kose.

Indikacija uređaja

Status indikatora	Značenje
Svetli plavo	Uključen je režim hladne temperature
Svetli ljubičasto	Uključen je režim tople temperature
Svetli crveno	Uključen je režim vruće temperature
Ne svetli	Uređaj nije povezan na napajanje ili je isključen

Funkcije kontrole uređaja

Element	Radnja	Funkcija
	Pomeriti u položaj I	Uključivanje uređaja
	Pomeriti u položaj O	Isključivanje uređaja
	Pritisnuti jednom	Prebacivanje brzina uređaja
	Pritisnuti jednom	Prebacivanje temperaturnih režima uređaja
	Pritisnuti i držati	Uključivanje hladnog duvanja

Priprema uređaja za prvu upotrebu

1. Oprezno otvorite ambalažu i izvadite futrolu sa uređajem i pribor. Izvadite uređaj iz futrole.
2. Očistite uređaj i pribor (v. "Čišćenje i održavanje").

Korišćenje uređaja

1. Ako treba da koristite nastavak, pričvrstite ga na uređaj dok ne klikne (v. sliku **B**). Uređaj se može koristiti i bez nastavaka.
2. Povežite kabl za napajanje na utičnicu.
3. Okrenite prekidač za napajanje u položaj **I** ("Uključeno").

Napomena. Funkcija jonizacije se automatski aktivira svaki put kada se uređaj uključi.

4. Podesite temperaturu i brzinu jednim pritiskom na odgovarajuće kontrolno dugme na kućištu uređaja.
5. Osušite kosu. Oblikujte je ako je potrebno.
6. Pomerite prekidač u položaj **O** ("Isključeno").
7. Odspojite uređaj iz električne mreže.

Čišćenje i održavanje

PAŽNJA! Čistite uređaj samo nakon što je isključen i potpuno ohlađen.

Čišćenje kućišta i nastavaka. Obrišite kućište uređaja i nastavke mekom krpom navlaženom u čistoj vodi, a zatim obrišite suvom.

Čišćenje filtera. Filter zadržava prašinu i dlake koje se mogu nakupiti u uređaju tokom njegovog rada i skladištenja. Da biste održali stabilan rad uređaja, potrebno je očistiti filter svake 2–4 nedelje. Očistite filter na sledeći način:

1. Spustite rešetku za usis vazduha povlačenjem nadole (v. sliku **C**).
 2. Uklonite prašinu i dlake sa filtera suvom krpom i/ili četkom (v. sliku **E**).
- PAŽNJA!** Nemojte prati filter pod tekućom vodom.
3. Vratite rešetku za usis vazduha (v. sliku **D**).

Funkcija samočišćenja

Detaljan opis funkcije samočišćenja je dat u kompletnom korisničkom priručniku, dostupnom na aeno.com/documents.

Rešavanje eventualnih problema

1. Uređaj se ne uključuje. Mogući uzroci: utičnica je neispravna; aktivirala se zaštita od pregrevanja. Rešenje: proverite ispravnost utičnice spajanjem na nju drugog uređaja, ako je potrebno, ponovo priključite uređaj na ispravnu utičnicu; Isključite uređaj i ostavite da se potpuno ohladi.
2. Slab protok vazduha. Mogući uzroci: nešto se zaglavilo u nastavku; izabrana je niska brzina uređaja. Rešenje: Isključite uređaj, ostavite da se potpuno ohladi, a zatim skinite i očistite nastavak; podesite željenu brzinu pomoću dugmeta za kontrolu brzine.

PAŽNJA! Ako nijedna od navedenih opcija ne pomogne u rešavanju problema, kontaktirajte svog dobavljača ili ovlašćeni servisni centar. Ne rastavljajte uređaj niti ne pokušavajte da ga sami popravite.

ASBISC zadržava pravo da modifikuje uređaj i da vrši izmene i dopune ovog dokumenta bez prethodne najave za korisnike.

Garantni i upotrební rok su 2 godine od dana prodaje uređaja preko maloprodaje.

Podaci o proizvođaču: ASBISC Enterprises PLC, Iapetou, 1, Agios Athanasios, 4101, Limassol, Cyprus (Kipar). Proizvedeno u Kini. Svi zaštitni znakovi i trgovačka imena pomenuta ovde su vlasništvo njihovih vlasnika. Datum proizvodnje je naveden na pakovanju.

Aktuelne informacije i detaljan opis uređaja, kao i uputstva za povezivanje, sertifikati, informacije o društvima koja primaju reklamacije u vezi kvaliteta i garancije, dostupne su na aeno.com/documents.

UKR Фен **AENO™** призначений для сушіння та укладання волосся.

Моделі: AHD0001 (вилка типу E/F), AHD0001-UK (вилка типу G).

Технічні характеристики

Електроживлення (вхід): 220–240 В (АС), 6,8 А, 50/60 Гц. Потужність: 1500,0 Вт (макс.). Швидкість обертання двигуна: до 110 000 об/хв. Кількість температурних режимів: 3. Кількість швидкостей роботи: 3. Рівень шуму (на відстані 1 м): < 75 дБ. Термодатчик для захисту від перегріву. Функція іонізації. Функція самоочищення. Захист пристрою від перегріву. Довжина кабелю живлення: 1,95 м. Колір: чорний, сірий. Матеріал корпусу: АБС-пластик, полікарбонат. Матеріал насадок: поліамід 66. Розмір (Д×Ш×В): 255×98,5×76,5 мм. Умови експлуатації: температура 0...+40 °С, відносна вологість < 90 % (без утворення конденсату). Умови зберігання: температура -10...+40 °С, відносна вологість < 90 % (без утворення конденсату).

Комплект поставки (див. мал. А)

Фен **AENO™**, магнітна насадка-концентратор, магнітна насадка-дифузор, чохол, короткий посібник користувача.

Елементи пристрою та комплектуючі (див. мал. А)

1 – магнітна насадка-концентратор; 2 – індикатор; 3 – кнопка управління швидкістю, 4 – кнопка управління температурою, 5 – кнопка холодного обдування, 6 – перемикач живлення, 7 – решітка повітрязабірника, 8 – кабель живлення, 9 – магнітна насадка-дифузор, 10 – чохол.

Обмеження та попередження

Пристрій не призначений для використання дітьми до 14 років або особами з обмеженими фізичними, психічними або розумовими здібностями за відсутності у них достатнього досвіду або знань з експлуатації пристрою, і якщо вони не знаходяться під контролем особи, відповідальної за їхню безпеку. Пристрій призначений лише для використання у побутових умовах. Забороняється використовувати пристрій поза приміщеннями. **УВАГА!** Не використовуйте у приміщеннях з підвищеною вологістю та місцях, де є ризик падіння пристрою у воду. Не впускайте і не кидайте пристрій. Не використовуйте пошкоджений

Якщо у вас виникли запитання чи труднощі під час використання пристрою **AENO™**, будь ласка, зв'яжіться зі службою підтримки ел. поштою **support@aeno.com** або в онлайн-чаті на веб-сторінці **aeno.com/service-and-warranty**. Фахівці допоможуть вам розібратися, і вам не потрібно витрачати час та зусилля на відвідування магазину.

пристрій, що побував у воді. Не залишайте увімкнений пристрій без нагляду. Не дозволяйте дітям гратися із пристроєм. Підключайте пристрій до мережі безпосередньо, не використовуйте подовжувачі. Від'єднуйте пристрій від мережі, тримаючись за штепсель, а не за кабель живлення. Переконайтеся, що номінальна напруга та частота, зазначені у технічних характеристиках, відповідають параметрам електромережі. Працюйте з пристроєм лише сухими руками. Не закривайте решітку повітрязбірника під час роботи пристрою. Слідкуйте, щоб кабель живлення не перекручувався, не перегинався, не притискався будь-чим, не контактував із гарячими предметами та джерелами тепла. Не використовуйте для очищення хімічні та агресивні миючі засоби, абразивні пасти, засоби, що містять кислоти та розчинники, а також металеві губки. Використовуйте лише оригінальні комплектуючі. Детальну інформацію можна знайти у повному посібнику користувача, доступному на веб-сторінці aeno.com/documents.

Температурні режими пристрою

Пристрій має 3 температурні режими: холодний, теплий, гарячий. Відрізнити поточний режим роботи пристрою можна за кольором індикатора (див. «Індикація пристрою»).

Швидкість роботи пристрою

Доступні 3 швидкості роботи пристрою: низька, середня, висока. Залежно від обраної швидкості змінюється яскравість індикатора: чим вища швидкість, тим яскравіше світиться індикатор.





Призначення насадок

- Насадка-концентратор збирає повітря на один потужний потік. Рекомендується для сушіння волосся і створення укладок.
- Насадка-дифузор розподіляє повітряний потік на велику кількість слабких потоків. Рекомендується для укладання хвилястого і кучерявого волосся.

Індикація пристрою

Стан індикатора	Значення
Горить синім	Увімкнено холодний температурний режим
Горить фіолетовим	Увімкнено теплий температурний режим
Горить червоним	Увімкнено гарячий температурний режим
Не горить	Пристрій не підключено до електромережі або вимкнено

Функції елементів керування пристроєм

Елемент	Дія	Функція
	Перевести у положення I	Увімкнення пристрою
	Перевести у положення O	Вимкнення пристрою
	Натиснути один раз	Перемикання швидкостей роботи пристрою
	Натиснути один раз	Перемикання температурних режимів пристрою
	Натиснути та утримувати	Увімкнення холодного обдування

Підготовка пристрою до першого використання

1. Обережно відкрийте упаковку та витягніть з неї чохол із пристроєм та комплектуючі. Вийміть пристрій із чохла.
2. Проведіть очищення пристрою та комплектуючих (див. «Очищення та догляд»).

Експлуатація пристрою

1. Якщо потрібно використовувати насадку, приєднайте її до пристрою до клацання (див. мал. **B**). Пристрій можна використовувати без насадки.
2. Вставте штепсель кабелю живлення у розетку.
3. Переведіть перемикач живлення у положення **I** («Увімкнено»).

Примітка. Функція іонізації активується автоматично під час кожного увімкнення пристрою.

4. Налаштуйте температуру та швидкість одиночними натисканнями на відповідні кнопки управління на корпусі пристрою.
5. Висушіть волосся. Укладіть їх, якщо потрібно.
6. Переведіть перемикач у положення **O** («Вимкнено»).
7. Вимкніть пристрій від електромережі.

Очищення та догляд

УВАГА! Проводьте очищення тільки після вимкнення пристрою від електромережі та його повного остигання.

Очищення корпусу та насадок. Протріть корпус пристрою та насадки м'якою тканиною, змоченою у чистій воді, а потім витріть насухо.

Очищення фільтра. Фільтр затримує пил і волосся, яке може потрапити у пристрій під час його експлуатації та зберігання. Для підтримки стабільної роботи пристрою необхідно очищати фільтр один раз на 2–4 тижні. Очищення фільтра здійснюється наступним чином:

1. Опустіть решітку повітрязабірника, потягнувши її вниз (див. мал. **C**).
2. Видаліть пил та волосся з фільтра сухою серветкою та/або щіткою (див. мал. **E**).

УВАГА! Забороняється мити фільтр під струменем води.

3. Встановіть решітку повітрязабірника на місце (див. мал. **D**).

Функція самоочищення

Детальний опис функції самоочищення наведено у повному посібнику користувача, доступному на веб-сторінці aeno.com/documents.

Усунення можливих несправностей

1. Пристрій не вмикається. Можливі причини: розетка несправна; спрацював захист від перегріву. Рішення: перевірте справність розетки, підключивши до неї інший пристрій, при необхідності перепідключіть пристрій до розетки; відключіть пристрій від електромережі та дайте йому повністю охолонути.
2. Слабкий потік повітря. Можливі причини: наявність сторонніх предметів у насадці; вибрано низьку швидкість роботи пристрою. Рішення: відключіть пристрій від електромережі, дайте йому повністю охолонути, потім зніміть та очистіть насадку; налаштуйте потрібну швидкість за допомогою кнопки управління швидкістю.

УВАГА! Якщо жоден із запропонованих способів не допоміг вирішити проблему, зверніться до постачальника або до авторизованого сервісного центру. Не розбирайте пристрій і не намагайтеся відремонтувати його самостійно.

Компанія ASBISC залишає за собою право модифікувати пристрій та вносити зміни та доповнення до цього документу без попереднього повідомлення користувачів.

Гарантійний термін та термін служби – 2 роки з дати продажу пристрою в роздрібній мережі. Відомості про виробника: ASBISC Enterprises PLC, Iapetou, 1, Agios Athanasios, 4101, Limassol, Сургус (Кіпр). Вироблено в Китаї. Усі товарні знаки та торгові марки, згадані у цьому документі, є власністю відповідних власників. Дата виробництва вказана на упаковці.

Актуальні відомості та детальний опис пристрою, а також інструкція з підключення, сертифікати, відомості про компанію, які приймають претензії щодо якості та гарантії, доступні за посиланням aeno.com/documents.

UZB Fen **AENO™** sochlarni quritish va turmaklash uchun mo'ljallangan.

Modellar: AHD0001 (E/F tipidagi vilka), AHD0001-UK (G tipidagi vilka).

Texnik xususiyatlari

Elektr quvati manbai (kirish): 220–240 V (AC), 6,8 A, 50/60 Gs. Quvati: 1500,0 Vt (maks.). Dvigatelning aylanish tezligi: 110 000 ayl/daq gacha. Harorat rejimlari soni: 3. Ishlash tezligi soni: 3. Shovqin darajasi (1 m masofada): < 75 dB. Sochlarni haddan tashqari isib ketishdan himoya qilish uchun termodatchik. Ionlash funksiyasi. O'z-o'zini tozalash funksiyasi. Qurilmani haddan tashqari isib ketishdan himoya qilish. Elektr ta'minoti kabeli: 1,95 m. Rangi: kulrang, qora. Korpus materiali: ABS plastmassa, polikarbonat. Nasadkalar materiali: poliamid 66. O'lchami (U×K×B): 255×98,5×76,5 mm. Ishlatish shartlari: harorat 0...+40 °C, nisbiy namlik < 90 % (kondensatsiyasiz). Saqlash shartlari: harorat -10...+40 °C, nisbiy namlik < 90 % (kondensatsiyasiz).

Yetkazib berish komplekti (A rasmga qarang)

Fen **AENO™**, magnitli konsentrator nasadka, magnitli diffuzor nasadka, g'ilof, qisqacha foydalanuvchi yo'riqnomasi.

Qurilma elementlari va tarkibiy qismlari (A rasmga qarang)

1 – magnitli konsentrator nasadka, 2 – indikator, 3 – tezlikni boshqarish tugmasi, 4 – haroratni boshqarish tugmasi, 5 – sovuq puflash tugmasi, 6 – elektr quvvatini almashlab ulagich tugmasi, 7 – havo olish panjarasi, 8 – elektr ta'minoti kabeli, 9 – magnitli diffuzor nasadka, 10 – g'ilof.

Cheklovlar va ogohlantirishlar

Qurilma 14 yoshgacha bo'lgan bolalar yoki jismoniy, psixik yoki aqliy imkoniyatlari cheklangan shaxslar tomonidan, agar ularda qurilmadan foydalanish bo'yicha yetarli tajriba va bilim yo'q bo'lsa va agar ularning xavfsizligi uchun mas'ul shaxs tomonidan nazorat qilinmayotgan bo'lsa, foydalanishi uchun mo'ljallanmagan. Qurilma faqat maishiy sharoitda foydalanish uchun mo'ljallangan. Qurilmani ochiq havoda ishlatish ta'qiqlanadi.

DIQQAT! Namligi yuqori bo'lgan joylarda va qurilmaning suvga tushishi xavfi

Agar sizda AENO™ qurilmasidan foydalanish bo'yicha savollaringiz yoki qiyinchiliklar yuzaga kelgan bo'lsa, iltimos, **support@aeno.com** elektron pochta manzili yoki **aeno.com/service-and-warranty** onlayn-chat sahifasi orqali qo'llab-quvvatlash xizmatiga murojaat qiling. Mutaxassislar muammoni hal qilishga yordam beradi va siz do'konga borishga vaqt va kuch sarflashingiz shart emas.

bo'lgan joylarda ishlatmang. Qurilmani tushurib yubormang yoki tashlamang. Suvga tushgan yoki shikastlangan qurilmadan foydalanmang. Yoqilgan qurilmani qarovsiz qoldirmang. Bolalarning qurilma bilan o'ynashiga yo'l qo'ymang. Qurilmani to'g'ridan-to'g'ri elektr manbaiga ulang, uzaytirgichlardan foydalanmang. Qurilmani elektr tarmog'idan uzganda kabelidan emas, vilkasidan ushlab uzing. Texnik spetsifikatsiyalarda ko'rsatilgan nominal kuchlanish va chastota elektr tarmog'ining parametrlariga mos kelishiga ishonch hosil qiling. Qurilmani faqat quruq qo'llar bilan ishlatning. Qurilma ishlayotgan vaqtda havo olish panjarasini yopmang. Elektr ta'minoti kabeli buralmagan, egilmagan, hech narsa tomonidan bosilmagan yoki issiq narsalar va issiqlik manbalari bilan aloqa qilmasligiga ishonch hosil qiling. Tozalash uchun kimyoviy va agressiv yuvish vositalarini, abraziv pastalarni, tarkibida kislotalar va erituvchilar mavjud bo'lgan vositalarni, shuningdek, metall gubkalarni ishlatmang. Faqat original komponentlardan foydalaning. Batafsil ma'lumotni aeno.com/documents veb-saytida mavjud bo'lgan to'liq qo'llanmadan topishingiz mumkin.

Qurilmaning harorat rejimlari

Qurilmada 3 ta harorat rejimi mavjud: sovuq, iliq, issiq. Qurilmaning joriy ish rejimini indikatorning rangi orqali farqlash mumkin ("Qurilma indikatsiyasi"ga qarang).

Qurilmaning ishlash tezligi

Qurilmaning 3 ta ish tezligi mavjud: past, o'rta, yuqori. Tanlangan tezlikka qarab, indikatorning yorqinligi o'zgaradi: tezlik qanchalik baland bo'lsa, indikator shunchalik yorqinroq yonadi.





Nasadkalamning belgilanishi

- Konsentrator nasadka havoni bitta kuchli oqimga to'playdi. Sochni quritish va turmak hosil qilish uchun tavsiya etiladi.
- Diffuzor nasadka havo oqimini ko'plab kuchsiz oqimlarga taqsimlaydi. Jingalak va chirmashadigan sochlarni turmaklash uchun tavsiya etiladi.

Qurilma indikatsiyasi

Indikator holati	Ma'nosi
Ko'k rangda yonyapti	Sovuq harorat rejimi yoqilgan
Binafsha rangda yonyapti	Iliq harorat rejimi yoqilgan
Qizil yonyapti	Issiqlik harorat rejimi yoqilgan
Yonmayapti	Qurilma elektr tarmog'iga ulanmagan yoki o'chirilgan

Qurilmani boshqarish elementlari funksiyalari

Element	Harakat	Funksiyasi
	I holatiga o'tkazish	Qurilmani yoqish
	O holatiga o'tkazish	Qurilmani o'chirish
	Bir marta bosish	Qurilmaning ishlash tezligini almashtirish
	Bir marta bosish	Qurilmaning harorat rejimlarini almashtirish
	Bosish va ushlab turish	Sovuq havoni purkashni yoqish

Qurilmani birinchi marta foydalanishga tayyorlash

1. Qadoqni ehtiyotkorlik bilan oching va qurilmani g'ilof va aksessuarlari bilan chiqarib oling. Qurilmani g'ilofdan chiqarib oling.
2. Qurilma va uning qismlarini tozalang ("Tozalash va parvarishlash"ga qarang).

Qurilmani ishlatish

1. Agar nasadkadan foydalanish kerak bo'lsa, uni chertish ovozi eshitilgunigacha qurilmaga ulang (**B** rasmga qarang). Qurilmadan nasadkasiz ham foydalanish mumkin.
2. Elektr simini rozetkaga ulang.
3. Elektr quvvati almashlab ulagichini I ("Yoqilgan") holatiga o'tkazing.

Eslatma. Ionlash funksiyasi qurilma har safar yoqilganda avtomatik ravishda faollashadi.

4. Qurilma korpusidagi tegishli boshqaruv tugmalarini bosish orqali harorat va tezlikni sozlang.
5. Sochingizni quriting. Agar kerak bo'lsa, uni turmaklang.
6. Almashlab ulagichni O ("O'chirilgan") holatiga o'tkazing.
7. Qurilmani elektr tarmoqdan uzing.

Tozalash va parvarishlash

DIQQAT! Qurilmani elektr tarmog'idan uzib, to'liq sovutgandan keyingina tozalang.

Korpus va nasadkalamni tozalash. Qurilma korpusi va nasadkalarini toza suvda ho'llangan yumshoq mato bilan arting, so'ngra quruq qilib artib oling.

Filtrni tozalash. Filtr qurilmani ishlatish va saqlash vaqtida ichiga tushishi mumkin bo'lgan chang va sochlarni ushlab qoladi. Qurilmaning barqaror ishlashini ta'minlash uchun har 2–4 haftada filtrni tozalash kerak. Filtr quyidagicha tozalanadi:

1. Havo olish panjarasini pastga tortgan holda pastga tushiring (**C** rasmga qarang).
2. Quruq salfetka va/yoki cho'tka yordamida filtrdan chang va sochlarni olib tashlang (**E** rasmga qarang).

DIQQAT! Filtrni oqayotgan suv ostida yuvish ta'qiqlanadi.

3. Havo olish panjarasini joyiga qayta o'rnatg (**D** rasmga qarang).

O'z-o'zini tozalash funksiyasi

O'z-o'zini tozalash funksiyasi haqida batafsil ma'lumot aeno.com/documents veb-saytida mavjud bo'lgan to'liq foydaluvchi qo'llanmasida keltirilgan.

Mumkin bo'lgan nosozliklarni bartaraf etish

1. Qurilma yoqilmayapti. Ehtimoliy sabablar: rozetka nosoz; isib ketishdan himoya qilish ishga tushgan. Yechim: rozetkaning yaroqliligini unga boshqa qurilmani ulash orqali tekshiring, agar kerak bo'lsa, qurilmani ishlaydigan rozetkaga qayta ulang; qurilmani elektr tarmog'idan uzing va to'liq sovushini kuting.
2. Kuchsiz havo oqimi. Ehtimoliy sabablar: nasadkadagi begona narsalarning mavjudligi; qurilmaning past ishlash tezligi tanlangan. Yechim: qurilmani elektr tarmog'idan uzing, to'liq sovushini kuting, so'ngra nasadkani chiqarib olib, tozalang; tezlikni boshqarish tugmasi yordamida kerakli tezlikni sozlang.

DIQQAT! Taklif etilgan usullarning hech biri muammoni hal qilishga yordam bermagan bo'lsa, yetkazib beruvchiga yoki vakolatli xizmat ko'rsatish markaziga murojaat qiling. Qurilmani qismlarga ajratmang yoki uni o'zingiz ta'mirlashga urinmang.

ASBISC foydalanuvchilarni oldindan ogohlantirmasdan qurilmaga rivojlantirish va ushbu hujjatga o'zgartirish va qo'shimchalar kiritish huquqini o'zida saqlab qoladi.

Kafolat va xizmat muddati – qurilma chakana savdo tarmog'ida sotilgan kundan boshlab 2 yil. Ishlab chiqaruvchi haqida ma'lumot: ASBISC Enterprises PLC, Iapetou, 1, Agios Athanasios, 4101, Limassol, Cyprus (Kipr). Xitoyda ishlab chiqarilgan. Ushbu hujjatda keltirib o'tilgan barcha tovar belgilari va savdo markalari tegishli egalariining mulki hisoblanadi. Ishlab chiqarish sanasi o'ramda ko'rsatilgan.

Qurilmaning dolzarb ma'lumotlari va batafsil tavsifi, shuningdek ulanish bo'yicha ko'rsatmalar, sertifikatlar, sifat va kafolatlar bo'yicha da'volarni qabul qiladigan kompaniyalar haqidagi ma'lumotlar aeno.com/documents sahifasida mavjud.



ENG Recycling information This symbol indicates that you must follow the Waste Electrical and Electronic Equipment (WEEE) and Waste Battery and Battery Regulations when disposing of the device, its batteries and accumulators, and its electrical and electronic accessories. According to the rules, this equipment must be disposed of separately at the end of its service life. Do not dispose of the device, its batteries and accumulators, or

its electrical and electronic accessories together with unsorted municipal waste, as this will harm the environment. To dispose of this equipment, it must be returned to the point of sale or turned in to a local recycling facility. You should contact your local household waste disposal service for details.

ARA معلومات التخلص هذا الرمز يعني أنه عند التخلص من الجهاز وبطارياته القابلة وغير القابلة لإعادة الشحن وكذلك من إكسسواراته الكهربائية والإلكترونية، يجب اتباع قواعد التعامل مع نفايات المعدات الكهربائية والإلكترونية (WEEE) وقواعد التعامل مع نفايات البطاريات القابلة وغير القابلة لإعادة الشحن. تخضع هذه المعدات للتخلص منها بشكل منفصل في نهاية فترة خدمتها. ولا يسمح بالتخلص من الجهاز وبطارياته القابلة وغير القابلة لإعادة الشحن وكذلك من إكسسواراته الكهربائية والإلكترونية مع النفايات الحضرية غير المصنفة حيث سيضر ذلك بالبيئة. للتخلص من هذه المعدات، يجب إعادتها إلى نقطة البيع أو تسليمها إلى نقطة إعادة تدوير محلية. للحصول على المزيد من المعلومات، يرجى الاتصال بالخدمة المحلية للتخلص من النفايات المنزلية.

BOS Informacije o odlaganju Ovaj simbol označava da se proizvod, njegove baterije i akumulatori, te njegov električni i elektronski pribor trebaju odlagati u skladu sa smjernicama za otpadnu električnu i elektronsku opremu (WEEE) i pravilima za odlaganje otpadnih baterija. Propisi zahtijevaju da se ova oprema odvojeno odlaže na kraju njenog upotrebnoг roka. Nemojte odlagati uređaj, njegove baterije i akumulatore, te njegov električni i elektronički pribor s nerazvrstanim komunalnim otpadom, jer će to naštetiti okolišu. Za uredno odlaganje ove opreme treba je vratiti na prodajno mjesto ili predati lokalnom centru za reciklažu. Za detalje obratite se lokalnoj službi za zbrinjavanje komunalnog otpada.

BUL Информация за рециклиране Този символ означава, че при изхвърлянето на устройството, неговите батерии и акумулатори, както и на електрическите и електронните му принадлежности, трябва да се спазват разпоредбите за отпадъците от електрическо и електронно оборудване (WEEE) и за отпадъците от батерии и акумулатори. Съгласно правилата, това оборудване в края на експлоатационния живот подлежи на отделно изхвърляне. Не изхвърляйте устройството, неговите батерии и акумулатори, както и електрическите и електронните му принадлежности заедно с несортиран битови отпадъци, тъй като това би било вредно за околната среда. За да изхвърлите това оборудване, то трябва да бъде върнато в точката на продажба или предадено в местен център за рециклиране. За подробности трябва да се обърнете към местната служба за изхвърляне на битови отпадъци.

CES Informace o recyklaci Tento symbol znamená, že při likvidaci zařízení, jeho baterií a akumulátorů a jeho elektrického a elektronického příslušenství se musíte řídit nařízením o odpadních elektrických a elektronických zařízeních (WEEE) a nařízením o odpadních bateriích a akumulátorech. Podle předpisů musí být toto zařízení po skončení životnosti zlikvidováno odděleně. Přístroj, baterie a akumulátory ani elektrické a elektronické příslušenství nelikvidujte společně s netříděným komunálním odpadem, protože by to bylo škodlivé pro životní prostředí. Chcete-li toto zařízení zlikvidovat, musíte jej vrátit na prodejní místo nebo odevzdat v místním recyklačním centru. Podrobnosti vám sdělí místní služba pro likvidaci domovního odpadu.

DEU Informationen über Recycling Dieses Symbol bedeutet, dass Sie bei der Entsorgung des Geräts, seiner Batterien und Akkus sowie seines elektrischen und elektronischen Zubehörs die Vorschriften für Elektro- und Elektronik-Altgeräte (WEEE) und für Altbatterien und -akkus beachten müssen. Gemäß den Vorschriften müssen diese Geräte am Ende ihrer Nutzungsdauer getrennt entsorgt werden. Entsorgen Sie das Gerät, seine Batterien und Akkus sowie sein elektrisches und elektronisches Zubehör nie zusammen mit unsortiertem Siedlungsabfall, da dies umweltschädlich ist. Um dieses Gerät zu entsorgen, muss es im Geschäft zurückgegeben oder bei einem örtlichen Recyclingzentrum abgegeben werden. Nähere Informationen zum örtlichen Müllentsorgungssystem erhalten Sie auch direkt beim zuständigen Gemeindeamt.

ELL Πληροφορίες για την ανακύκλωση Αυτό το σύμβολο σημαίνει ότι πρέπει να τηρούνται οι κανονισμοί για τα απόβλητα ηλεκτρικού και ηλεκτρονικού εξοπλισμού (WEEE) και τα απόβλητα μπαταριών και συσσωρευτών κατά την απόρριψη της συσκευής, των μπαταριών και των συσσωρευτών της, καθώς και των ηλεκτρικών και ηλεκτρονικών εξαρτημάτων της. Σύμφωνα με τους κανονισμούς, ο εξοπλισμός αυτός πρέπει να απορρίπτεται χωριστά στο τέλος της διάρκειας ζωής του. Μην πετάτε τη συσκευή, τις μπαταρίες και τους συσσωρευτές της ή τα ηλεκτρικά και ηλεκτρονικά εξαρτήματά της μαζί με τα αδιαχώριστα αστικά απορρίμματα, καθώς αυτό θα ήταν επιβλαβές για το περιβάλλον. Για να απορρίψετε αυτόν τον εξοπλισμό, πρέπει να τον επιστρέψετε σε ένα σημείο πώλησης ή να τον παραδώσετε σε ένα τοπικό κέντρο ανακύκλωσης. Επισκοπήστε με την τοπική υπηρεσία διάθεσης οικιακών απορριμμάτων για λεπτομέρειες.

EST Teave ringlussevõtu kohta Need sümbolid näitavad, et seadme, selle patareide ja akude ning elektri- ja elektroonikaseadmete kõrvaldamisel tuleb järgida elektri- ja elektroonikaseadmete jäätmete (WEEE) ning patarei- ja akujäätmete määrusi. Vastavalt eeskirjadele tuleb need seadmed nende kasutusaja lõppedes eraldi kõrvaldada. Ärge visake seadet, selle patareisid ja akusid ega elektrilisi ja elektroonilisi lisaseadmeid koos sorteerimata olmejäätmetega, sest see oleks keskkonnale kahjulik.

Selle seadme kõrvaldamiseks tuleb see tagastada müügikohas või anda kohalikele ringlussevõtukeskusele. Täpsemate üksikasjade saamiseks peaksite võtma ühendust oma kohaliku olmejäätmete kõrvaldamise teenusega.

FRA Informations sur l'utilisation Ce symbole signifie que vous devez respecter la réglementation relative aux déchets d'équipements électriques et électroniques (WEEE) et aux piles et accumulateurs usagés lorsque vous mettez au rebut l'appareil, ses piles et accumulateurs et ses accessoires électriques et électroniques. Conformément à la réglementation, cet équipement doit être éliminé séparément à la fin de sa vie utile. N'utilisez pas l'appareil, ses piles et accumulateurs ou ses accessoires électriques et électroniques avec les déchets municipaux non triés, car cela serait nuisible à l'environnement. Pour mettre au rebut cet équipement, il faut le retourner au point de vente ou le remettre à un centre de recyclage local. Vous devez contacter votre service local d'élimination des déchets ménagers pour plus de détails.

HRV Informacije o odlaganju Ovaj simbol znači da se proizvod, njegove baterije i akumulatori te električni i elektronički dodaci trebaju zbrinuti u skladu sa smjernicama za otpadnu električnu i elektroničku opremu (WEEE) i smjernicama za zbrinjavanje otpadnih baterija. Prema propisima, ova oprema podliježe posebnom prikupljanju na kraju radnog vijeka. Uređaj, njegove baterije i akumulatori te njegov električni i elektronički pribor ne smiju se odlagati skupa s nerazvrstanim komunalnim otpadom jer to nanosi štetu okolišu. U svrhu urednog odlaganja ovakve opreme, morate je vratiti na prodajno mjesto ili u vaš lokalni centar za reciklažu. Za detaljne informacije obratite se lokalnoj službi za zbrinjavanje komunalnog otpada.

HUN Ártalmatlanítással kapcsolatos információk Ez a szimbólum azt jelenti, hogy a készülék, annak elemei és akkumulátorai, valamint elektromos és elektronikus tartozékai ártalmatlanításakor be kell tartania az elektromos és elektronikus berendezések hulladékaira (WEEE) és az elem- és akkumulátorhulladékokra vonatkozó előírásokat. Az előírások szerint ez a berendezés élettartama végén külön ártalmatlanítást igényel. Ártalmatlanításkor ne dobja ki a készüléket, annak elemeit és akkumulátorait, valamint elektromos és elektronikus tartozékait a válogatatlan kommunális hulladékkal együtt, mivel ez káros a környezetre. Az adott berendezés ártalmatlanításához vissza kell juttatni azt az eladás helyére, vagy le kell adni egy helyi újrahasznosító központban. A részletekért forduljon a helyi háztartási hulladékekezelő szolgálathoz.

HYE Տեղեկատվություն ուտիլիզացիայի վերաբերյալ Այս խորհրդանիշը նշանակում է, որ սարքը, նրա մարտկոցներն ու կուտակիչները, ինչպես նաև նրա էլեկտրական և էլեկտրոնային պարագաները ուտիլիզացնելիս պետք է հետևել էլեկտրական և էլեկտրոնային սարքավորումների արտադրության

թափոնների (WEEE) և մարտկոցի ու կուտակիչների թափոնների հետ վարվելու կանոնակարգերին: Կամայնայն կանոնների, տվյալ սարքավորումը ծառայության ժամկետի ավարտից հետո ենթակա է բնաման ուտիլիզացիայի: Սաքքը, մարտկոցները և կուտակիչները, ինչպես նաև էլեկտրական և էլեկտրոնային պարագաները չի կարելի ուտիլիզացնել չտեսակավորված քաղաքային թափոնների հետ, քանի որ դա կվնասի շրջակա միջավայրին: Այս սարքի ուտիլիզացիայի համար, այն պետք է վերադարձվի վաճառքի կետ կամ հանձնվի տեղական վերանաշակման կետ: Մանրամասն տեղեկություններ ստանալու համար անհրաժեշտ է դիմել տեղական կենցաղային թափոնների ունեցման ծառայության:

ITA Informazioni sul riciclaggio Il simbolo indica che è necessario seguire i regolamenti sui rifiuti di apparecchiature elettriche ed elettroniche (WEEE) e sui rifiuti di pile e batterie quando si smaltisce l'apparecchio, le sue batterie e accumulatori e i suoi accessori elettrici ed elettronici. Secondo le norme questo dispositivo deve essere smaltito separatamente alla fine della sua vita utile. Non smaltire il dispositivo, le sue batterie e accumulatori o i suoi accessori elettrici ed elettronici insieme ai rifiuti urbani non differenziati, poiché ciò sarebbe dannoso per l'ambiente. Per smaltire questo dispositivo deve essere restituito al punto vendita o consegnato a un centro di riciclaggio locale. Dovresti contattare il tuo servizio locale di smaltimento dei rifiuti domestici per i dettagli.

KAT Նահրճեմիս տազիան մոմորեմիս Մեսաեթ ինգորմազիա Ես կիմծոլո ՆիմՄազե, ըրմ մոնբոմիլոմոն, միսի Յաթարեմիս և աքոմլաթորեմիս, ադրեդե միսի յեղեթրո և յեղեթրոնոլի ախեսլարեմիս զանադըրեմիսսա Տաթրոա յեղեթրո և յեղեթրոնոլի մոնբոմիլոմոնեմիս ճարմոմեմիս Նահրճեմիտան մոաթրոմիս ճեսեմիս (WEEE) և Յաթարեմիս և աքոմլաթորեմիս Նահրճեմիտան մոաթրոմիս ըրեղլազիեմիս ևազա. ըրեղլազիեմիս տանաեմադ, Ես մոնբոմիլոմոն յեղեթրոնոլի յալ-յալեզ զաադրաս միսի Տարեղեմիանոմիս յադիս Յոլոլոս. աՐ զաադադրոտ մոնբոմիլոմոն, միսի Յաթարեմիս և աքոմլաթորեմիս, աեզե միսի յեղեթրո և յեղեթրոնոլի ախեսլարեմիս արաթորեթեթեթեթ մոնիցիալոր Նագեսադրեղեթրո, աՐադան Ես Յոնան ադրեմս զարեմոս. աՐ ալթրեղեմիս տազիան մոմորեմիս միՄնիո, իս Մնա ևաճըմընադե զադիդեմիս ադգիլաս աՆ զաիգՅազեմոս տեղեմս ադգիլոմորիզ զաաճալեմիս յեմթրոմի. զոթոզոտ, ալթազեմորադե տեղեմս ադգիլոմորիզ Տաթրազեթրեթրեթրո Նահրճեմիս մարեթիս ՏաՄասաթրոն յեղեթրոնոլի.

KAZ Көдеге жарату туралы ақпарат Бұл таңба өнімді, оның батареялары мен аккумуляторларын, сондай-ақ оның электрлік және электрондық керек-жарақтарын электрлік және электронды жабдықтың (WEEE) қалдықтары туралы нұсқауларға және батарея қалдықтарын жою нұсқауларына сәйкес көдеге жарату керектігін көрсетеді. Нормативтік құжаттар бұл жабдықты пайдалану мерзімі

аяқталғаннан кейін бөлек жинауды талап етеді. Құрылғыны, оның батареялары мен аккумуляторларын, сондай-ақ оның электрлік және электронды керек-батаряқтарын сұрыпталмаған қалалық қалдықтармен бірге тастамаңыз, себебі бұл қоршаған ортаға зиян тигізеді. Бұл жабдықты тастау үшін оны сату орнына немесе жергілікті қайта өңдеу орталығына қайтару қажет.

LAV Informācija par pārstrādi Šis simbols nozīmē, ka, atbrīvojoties no ierīces, tās baterijām un akumulatoriem, kā arī tās elektriskajiem un elektroniskajiem piederumiem, jāievēro elektrisko un elektronisko iekārtu atkritumu (WEEE) un bateriju un akumulatoru atkritumu noteikumi. Noteikumi paredz, ka šīs iekārtas, beidzoties to kalpošanas laikam, ir jālikvidē atsevišķi. Neizmetiet ierīci, tās baterijas un akumulatorus, kā arī elektriskos un elektroniskos piederumus kopā ar nešķirotiem sadzīves atkritumiem, jo tas kaitētu videi. Lai atbrīvotos no šo iekārtu, tā ir jānodod atpakaļ tā tirdzniecības vai nodot vietējo uz pārstrādi. Lai saņemtu sīkāku informāciju, sazinieties ar vietējo sadzīves atkritumu apglabāšanas dienestu.

LT Informacija apie perdirbimą Šis simbolis reiškia, kad šalinant prietaisą, jo baterijas ir akumulatorius bei elektrinius ir elektroninius priedus būtina laikytis elektros ir elektroninės įrangos atliekų (WEEE) ir baterijų ir akumuliatorių atliekų tvarkymo taisyklių. Pagal teisės aktus, pasibaigus šios įrangos naudojimo laikui, ji turi būti utilizuojama atskirai. Negalima išmesti su prietaisu, jo baterijas ir akumulatorius, o taip pat jo elektrinius ir elektroninius priedai kartu su nerūšiuotomis komunalinėmis atliekomis, nes tai būtų kenksminga aplinkai. Norint atsikratyti šios įrangos, ją reikia grąžinti į pardavimo vietą arba atiduoti į vietinį perdirbimo centrą. Norėdami gauti daugiau informacijos, turėtų kreiptis į vietos klientų aptarnavimo atliekų šalinimo.

NLD Informatie over utilisatie Dit symbool betekent dat de voorschriften voor afgedankte elektrische en elektronische apparatuur (WEEE) en afgedankte batterijen en accu's moeten worden opgevolgd bij het weggoien van het apparaat, de batterijen en accu's en de elektrische en elektronische accessoires. Volgens de regels is deze apparatuur aan het einde van de levensduur apart te verwijderen. Het is niet toegestaan om het apparaat, de batterijen en accu's ervan, evenals de elektrische en elektronische accessoires samen met ongesorteerd huishoudelijk afval te verwijderen, omdat dit schadelijk is voor het milieu. Om deze apparaat af te voeren, moet deze worden ingeleverd bij een verkooppunt of worden afgeleverd bij een plaatselijk recyclingcentrum. Neem contact op met uw plaatselijke afvalverwerkingsbedrijf voor meer informatie.

POL Informacje dotyczące recyklingu Ten symbol oznacza, że podczas utylizacji urządzenia, jego baterii i akumulatorów oraz akcesoriów elektrycznych i elektronicznych należy przestrzegać przepisów dotyczących zużytego sprzętu

elektrycznego i elektronicznego (WEEE) oraz zużytych baterii i akumulatorów. Zgodnie z przepisami to urządzenie podlega selektywnej utylizacji po zakończeniu okresu użytkowania. Nie wolno wyrzucać urządzenia, jego baterii i akumulatorów oraz akcesoriów elektrycznych i elektronicznych razem z niesortowanymi odpadami komunalnymi, ponieważ może to być szkodliwe dla środowiska. Aby utylizować urządzenie, należy je zwrócić do punktu sprzedaży lub przekazać do lokalnego centrum recyklingu. W celu uzyskania szczegółowych informacji należy skontaktować się z lokalnymi służbami zajmującymi się usuwaniem odpadów z gospodarstw domowych.

POR **Informações de descarte** Este símbolo significa que, ao descartar um dispositivo, as suas baterias e acumuladores e os seus acessórios elétricos e eletrônicos, as regras de gestão de resíduos de equipamentos elétricos e eletrônicos (WEEE) e as regras de gestão de resíduos de baterias e acumuladores devem ser seguidas. Os regulamentos exigem que este equipamento seja descartado separadamente no final da sua vida útil. O dispositivo, as suas baterias, acumuladores e os seus acessórios elétricos e eletrônicos não devem ser descartados como lixo municipal indiferenciado, pois isso prejudicará o meio ambiente. Para descartar este equipamento, ele deve ser devolvido ao ponto de venda ou entregue a um centro de reciclagem local. Para obter detalhes, entre em contacto com o serviço local de descarte de lixo doméstico.

RON **Informații privind reciclarea** Aceste simboluri indică faptul că trebuie să respectați Regulamentul privind deșeurile de echipamente electrice și electronice (WEEE) și Regulamentul privind deșeurile de baterii și acumulatori atunci când aruncați aparatul, bateriile și acumulatorii acestuia, precum și accesoriile electrice și electronice ale acestuia. Conform reglementărilor acest echipament trebuie eliminat separat la sfârșitul duratei sale de viață. Nu aruncați aparatul, bateriile și acumulatorii acestuia sau accesoriile electrice și electronice împreună cu deșeurile municipale nesortate, deoarece acest lucru ar fi dăunător pentru mediu. Pentru a elimina acest echipament acesta trebuie returnat la punctul de vânzare sau predat la un centru de reciclare local. Pentru detalii contactați serviciul local de eliminare a deșeurilor menajere.

RUS **Информация об утилизации** Этот символ означает, что при утилизации устройства, его батарей и аккумуляторов, а также его электрических и электронных аксессуаров необходимо следовать правилам обращения с отходами производства электрического и электронного оборудования (WEEE) и правилам обращения с отходами батарей и аккумуляторов. Согласно правилам, данное оборудование по окончании срока службы подлежит отдельной утилизации. Не допускается утилизировать устройство, его батареи и аккумуляторы, а также его электрические

и электронные аксессуары вместе с неотсортированными коммунальными отходами, поскольку это нанесет вред окружающей среде. Для утилизации данного оборудования его необходимо вернуть в пункт продажи или сдать в местный пункт переработки. Для получения подробных сведений следует обратиться в местную службу ликвидации коммунальных отходов.

SLK Informácie o recyklácii Tento symbol znamená, že pri likvidácii zariadenia, jeho batérií a akumulátorov a jeho elektrického a elektronického príslušenstva sa musia dodržiavať predpisy o odpade z elektrických a elektronických zariadení (WEEE) a o odpade z batérií a akumulátorov. Podľa predpisov sa toto zariadenie musí po skončení životnosti zlikvidovať oddelene. Prístroj, jeho batérie a akumulátory ani jeho elektrické a elektronické príslušenstvo nevyhadzujte spolu s netriedeným komunálnym odpadom, pretože by to bolo škodlivé pre životné prostredie. Ak chcete toto zariadenie zlikvidovať, musíte ho vrátiť na miesto predaja alebo odovzdať do miestneho recyklačného centra.

SLV Informacije o odstranjevanju Ta simbol pomeni, da je treba pri odstranjevanju naprave, njenih baterij in akumulatorjev ter električnega in elektronskega pribora upoštevati predpise o odpadni električni in elektronski opremi (WEEE) in odpadnih baterijah in akumulatorjih. Predpisi zahtevajo, da se ta oprema ob koncu njene življenjske dobe odstrani ločeno. Naprave, baterij in akumulatorjev ter električnega in elektronskega pribora ne odlagajte skupaj z nesortiranimi komunalnimi odpadki, saj bi to škodovalo okolju. Če želite to opremo odstraniti, jo morate vrniti na prodajno mesto ali oddati v lokalnem centru za recikliranje. Za podrobnosti se obrnite na lokalno službo za odstranjevanje gospodinjstvih odpadkov.

SPA Información de reciclaje Este símbolo significa que debe seguir la normativa sobre residuos de aparatos eléctricos y electrónicos (WEEE) y sobre residuos de pilas y baterías al eliminar el aparato, sus pilas y acumuladores y sus accesorios eléctricos y electrónicos. Según la normativa, estos equipos deben eliminarse por separado al final de su vida útil. No elimine el aparato, sus baterías y acumuladores, ni sus accesorios eléctricos y electrónicos junto con los residuos urbanos no clasificados, ya que esto sería perjudicial para el medio ambiente. Para la eliminación de este equipo hay que devolverlo al punto de venta o entregarlo a un centro de reciclaje local. Debe ponerse en contacto con el servicio local de eliminación de residuos domésticos para obtener más información

SRP Informacije o odlaganju Ovaj simbol znači da se proizvod, njegove baterije i akumulatori, kao i njegov električni i elektronski pribor moraju odlagati u skladu sa smernicama za otpadnu električnu i elektronsku opremu (WEEE) i regulativama za

odlaganje otpadnih baterija. Propisi zahtevaju da se ova oprema selektivno odlaže na kraju njenog upotrebnog veka. Uredaj, njegove baterije i akumulatori, kao i njegov električni i elektronski pribor ne smeju se odlagati zajedno sa nerazvrstanim komunalnim otpadom jer će to naneti štetu životnoj sredini. Za uredno odlaganje ove opreme, trebate je vratiti u prodajno mesto ili predati lokalnom centru za reciklažu. Za detalje obratite se lokalnoj službi za odlaganje kućnog otpada.

UKR Інформація про утилізацію Цей символ означає, що при утилізації пристрою, його батарей та акумуляторів, а також його електричних та електронних аксесуарів необхідно дотримуватися правил поводження з відходами виробництва електричного та електронного обладнання (WEEE) та правил поводження з відходами батарей та акумуляторів. Згідно з директивами, дане обладнання після закінчення терміну служби підлягає окремій утилізації. Не допускається утилізацію пристрою, його батареї та акумулятори, а також його електричні і електронні аксесуари разом з несорттованими міськими відходами, оскільки це завдасть шкоди навколишньому середовищу. Для утилізації даного устаткування, його необхідно повернути в пункт продажу або здати в місцевий пункт переробки. Для отримання детальної інформації слід звернутися в місцеву службу ліквідації побутових відходів.

UZB Utilizatsiya qilish haqida ma'lumotlar Bu belgi qurilmani, uning batareyalari va akkumulyatorlarini hamda elektr va elektron aksessuarlarni utilizatsiya qilishda siz elektr va elektron jihozlarning chiqindisi (WEEE) va batareya va akkumulyator chiqindilari qoidalariga rioya qilishingiz kerakligini bildiradi. Qoidalarga ko'ra, ushbu uskunaning ishlash muddati tugagandan so'ng alohida utilizatsiyaga yotadi. Qurilmani, uning batareyalari va akkumulyatorlari, shuningdek, unung elektrik va elektron aksessuarlarini shahar chiqindilari bilan bir qatorda utilizatsiya qilishga yo'l qo'yilmaydi, chunki bu atrof-muhitga zarar etkazadi. Ushbu uskunani utilizatsiya qilish uchun uni sotish yoki mahalliy qayta ishlash nuqtalariga qaytarish kerak. Batafsil tafsilotlarni olish uchun maishiy chiqindilarni yo'qotish xizmatiga murojaat qilish kerak.



A E N O

Device name: _____

ARA اسم الجهاز **BOS** Naziv uređaja **BUL** Име на устройството **CES** Název zařízení
DEU Geräte name **ELL** Όνομα συσκευής **EST** Seadme nimi **FRA** Dénomination d'un appareil
HRV Naziv uređaja **HUN** Eszköz neve **HYE** Սարքի մոդելը **ITA** Nome del dispositivo
KAT Թողարկման անվանումը **KAZ** Құрылғыны атауы **LAV** Ierices nosaukums
LIT Įrenginio pavadinimas **NLD** Apparaatnaam **POL** Nazwa urządzenia **POR** Nome do dispositivo
RON Descrierea dispozitivului **RUS** Наименование устройства **SLK** Označenie zariadenia
SLV Ime naprave **SPA** Denominación del dispositivo **SRP** Ime uređaja
UKR Назва пристрою **UZB** Qurilma nomi

Serial number: _____

ARA الرقم التسلسلي **BOS** Serijski broj **BUL** Сериен номер **CES** Sériové číslo **DEU** Seriennummer
ELL Σειριακός αριθμός **EST** Seerianumber **FRA** Numéro de série **HRV** Serijski broj
HUN Sorozatszám **HYE** Սերիալի համարը **ITA** Numéro de série **KAT** Երկրորդական համար
KAZ Сериялық нөмірі **LAV** Sērijas numurs **LIT** Serijinis numeris **NLD** Seriennummer
POL Numer seryjny **POR** Número de série **RON** Numar serial **RUS** Серийный номер
SLK Sériové číslo **SLV** Serijska številka **SPA** Número de serie **SRP** Serijski broj **UKR** Серійний номер
UZB Seriya raqami

Purchase date: _____

ARA تاريخ الشراء **BOS** Datum kupovine **BUL** Дата на закупуване **CES** Datum prodeje
DEU Kaufdatum **ELL** Ημερομηνία αγοράς **EST** Müügikuupäev **FRA** Date de vente
HRV Datum prodaje **HUN** Az eladás dátuma **HYE** Գնման ամսաթիվը **ITA** Data di vendita
KAT Թեղծման թարիخը **KAZ** Сатылған күні **LAV** Pārdošanas datums **LIT** Pardavimo data
NLD Datum van aankoop **POL** Data sprzedaży **POR** Data de compra **RON** Data cumparării
RUS Дата покупки **SLK** Dátum predaja **SLV** Datum nakupa **SPA** Fecha de venta
SRP Datum kupovine **UKR** Дата купівлі **UZB** Sotib olish sanasi



Seller stamp:

ARA ختم البائع **BOS** Pečat prodavca
BUL Печат на продавача **CES** Razitko
prodejce **DEU** Stempel des Verkäufers
ELL Σφραγίδα του πωλητή **EST** Müüja
pitser **FRA** Cachet du vendeur
HRV Pečat prodavača **HUN** Eladó
bélyegzője **HYE** վաճառողի կնիքը
ITA Sigillo del venditore **KAT** Գնելուց
ընթացքում **KAZ** Сатышы мәрі
LAV Pārdevēja
zīmogs **LIT** Pardavėjo antspaudas
NLD Zegel van de verkoper
POL Pieczęć sprzedawcy **POR** Selo do
vendedor **RON** Ștampila cumparatorului
RUS Печать продавца **SLK** Pečiatka
predávajúceho **SLV** Pečat prodajalca
SPA Sello del vendedor **SRP** Pečat
prodavca **UKR** Печатка продавця
UZB Sotuvchining muhri

ENG Download the full warranty card on aeno.com **ARA** aeno.com من بطاقة الضمان الكاملة **ARM** Դեմ
BOS Preuzmite kompletni garantni list na aeno.com **BUL** Изтеглете пълната
гаранционна карта от aeno.com **CES** Úplný záruční list ke stažení na aeno.com **DEU** Die
vollständige Garantiekarte steht unter dem Link aeno.com zum Download bereit
ELL Κατεβάστε την πλήρη κάρτα εγγύησης στο aeno.com **EST** Laadige täielik garantiikaart
alla aadressil aeno.com **FRA** Télécharger la carte de garantie complète sur aeno.com
HRV Preuzmite potpuni jamstveni list s aeno.com **HUN** A teljes jótállási jegy az aeno.com
weboldalon letölthető **HYE** Ներբռնել ամբողջական երաշխիքային քարտը aeno.com -ում
ITA Scaricare il certificato di garanzia completo su aeno.com **KAT** Երկրորդ և հարևանակցի
տալոնի համոզուող aeno.com-ից **KAZ** Толық кепілдік талонын сайттан aeno.com
жүктеп алу **LAV** Lejupielādēt pilnu garantijas karti vietnē aeno.com **LIT** Atsisisųskite visą
garantijos kortelę iš aeno.com **NLD** Download de volledige garantiekaart op aeno.com
POL Pobierz pełną kartę gwarancyjną na stronie aeno.com **POR** Descarregar cartão de
garantia completo em aeno.com **RON** Descărcați cardul de garanție complet la aeno.com
RUS Скачать полный гарантийный талон на aeno.com **SLK** Úplný záručný list na
stiahnutie na aeno.com **SLV** Prenesite celoten garancijski list aeno.com **SPA** Descargue la
tarjeta de garantía completa en aeno.com **SRP** Preuzmite kompletan garantni list sa
aeno.com **UKR** Завантажити повний гарантійний талон на aeno.com **UZB** Toʻliq kafolat
taloni aeno.com saytidan yuklab olish





Points de collecte sur
www.quefairedemesdechets.fr



Please contact our online support team if you have any questions or issues with your AENO device.

This is a better option than visiting the store and will save you time and effort



Get support



aeno.com/service-and-warranty

UKR Отримати підтримку **BOS** Dobijte podršku **BUL** Получаване на поддръжка **CES** Ziskajte podporu **DEU** Support erhalten **ELL** Αφήψη υποστήριξης **EST** Saama toetuse **FRA** Obtenir de l'aide **HRV** Tražite pomoć na **HUN** Támogatás megszerzése **HYE** Աջակցություն ստանալ **ITA** Ottieni supporto **KAT** მხარდაჭერის მიღება **KAZ** Қолдау алу **LAV** Saņemt atbalstu **LIT** Gauti palaikymą **NLD** Ondersteuning krijgen **POL** Uzyskać pomoc **POR** Obter apoio **RON** Obțineți asistență **RUS** Получить поддержку **SLK** Získat podporu **SLV** Pridobite podporo **SPA** Obtener apoyo **SRP** Tražite pomoć na **UZB** Qo'llab quvvatlash xizmatidan foydalanish **ARA** الحصول على الدعم